



tradizione ed innovazione



Scheda Tecnica

Ante in luce Serie 18 - 28 - 36

Indice

Presentazione generale dei Prodotti	4 - 9
Serie 18	11 - 31
Serie 28	33 - 66
Serie 36	69 - 107
Accessori Serie 18 28 36	109 - 111
Condizioni generali di fornitura	113
Modulo Ordini Richieste Preventivi	115 - 117
Note	118 - 120



tradizione ed innovazione

Tradizione nelle forme
Innovazione nei materiali e nelle finiture

Questo è il binomio al quale ci siamo ispirati per realizzare Oscuri e Persiane che si integrano perfettamente in edifici classici e moderni, eliminando il problema di manutenzione e deformazione.

Duetto Veneto utilizza esclusivamente profili estrusi di alluminio, materiale ideale per resistere agli agenti atmosferici e alle sollecitazioni meccaniche.

E' possibile realizzare scuri e persiane in un numero illimitato di tipologie e dimensioni, secondo le vostre esigenze.

La scelta tra un ampia gamma di colori o finiture effetto legno permette di soddisfare ogni vostra esigenza di personalizzazione.



Profili e lamie con spessori sopra alla media per una maggiore resistenza agli urti e agli agenti atmosferici

Cerniere in alluminio con perno in acciaio inox, con la possibilità di applicare bandelle anche a disegno

Zoccoli e traverse di diverse altezze con giunzioni a 90°

Possibilità di installazione delle ante su telai perimetrali di diversa forma e dimensione



Tutte le superfici piatte sono realizzate con robusti pannelli isolanti

Doghe con ventilazione interna, per una migliore dispersione del calore, e polistirolo ad alta densità per una maggiore insonorizzazione

Cerniere verniciate in tinta con le ante per i colori di serie

Meccanismo per orientamento delle lamelle in tinta con le ante per colori di serie bianco, marrone, verde e nero. A richiesta per altri colori

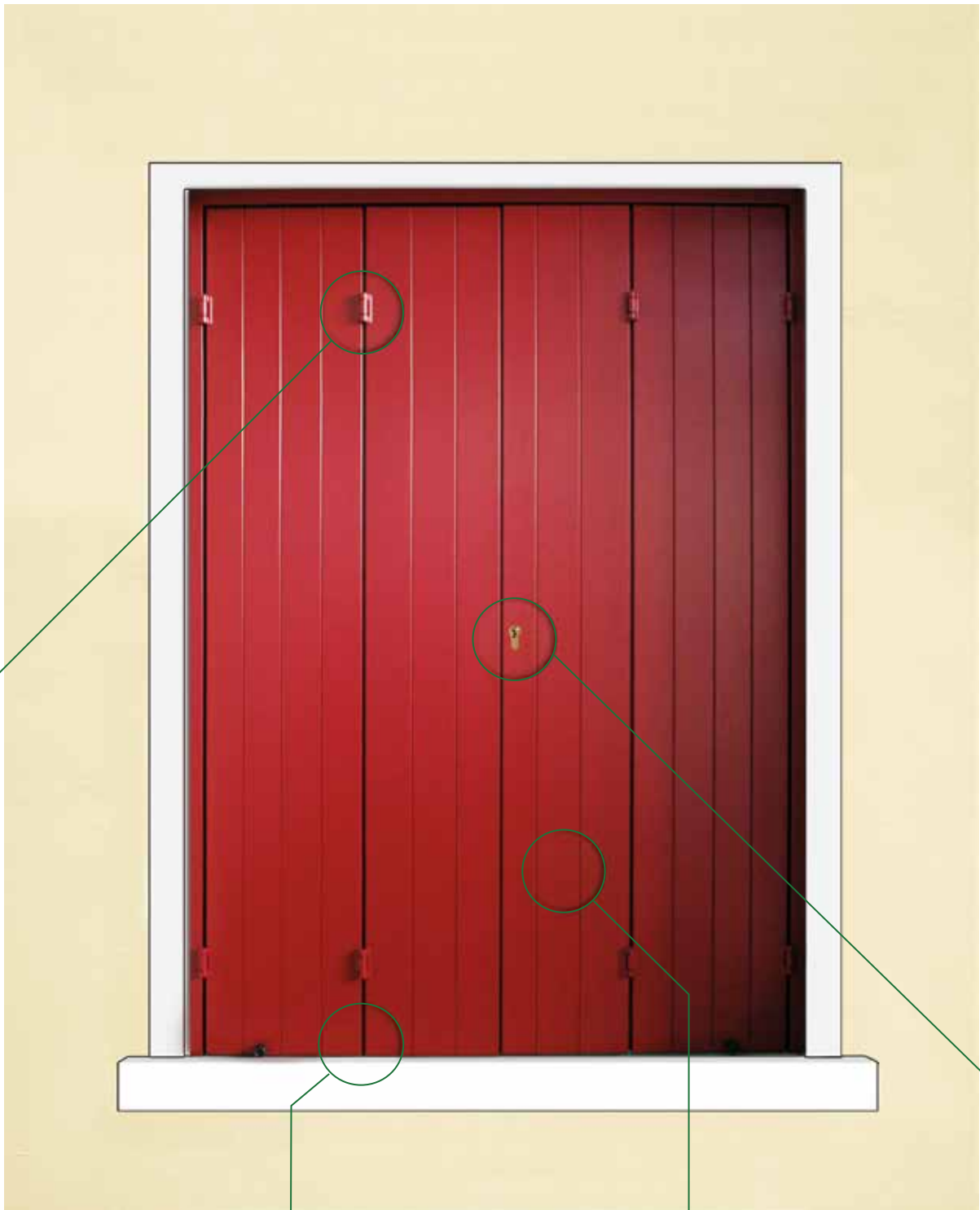

Cerniere con viti di fissaggio inaccessibili dall'esterno per una maggiore sicurezza

Tappi in poliammide disponibili in varie colorazioni con viti a filo

Disponibile a richiesta serratura di sicurezza (anche con versione con chiave per accesso dall'esterno)

Doghe di diverse dimensioni per adattarsi a qualsiasi larghezza del foro



Chiusure ed accessori verniciati a richiesta in tinta con le ante

Doghe con ventilazione interna, per una migliore dispersione del calore, e polistirolo ad alta densità per una maggiore insonorizzazione

Profili chiudi cava laterale che mascherano la vista di viti o tappi

Su questi prodotti non sono previste guarnizioni e spazzolini di tenuta

Ante disponibili in tre spessori (18, 28, 36 mm per le ante in luce)

Serie 18

Scuri con ante in luce Serie 18



Ante in luce a doghe verticali di 18 mm di spessore. Queste ante, di grande eleganza, hanno linee segna doghe ogni 20 mm circa. Pur essendo di spessore contenuto, presentano una rigidità paragonabile a quelle di spessore maggiore, ideale per le aperture ad impacchettamento.



tradizione ed innovazione

Tipologie di apertura standard.

	Apertura impacchettamento 0+1
	Apertura impacchettamento 1+1
	Apertura impacchettamento 1+2
	Apertura impacchettamento 2+2
	Apertura impacchettamento 2+3
	Apertura impacchettamento 3+3 Per L sup a 1600 è necessaria la guida superiore
	Apertura impacchettamento 3+4 Ante con guida superiore
	Apertura impacchettamento 4+4 Ante con guida superiore
	Apertura impacchettamento 5+5 Ante con guida superiore
	Apertura impacchettamento 6+6 Ante con guida superiore
	Apertura impacchettamento 7+7 Ante con guida superiore
	Apertura impacchettamento 8+8 Ante con guida superiore
	Apertura vicentina 2+2
	Apertura vicentina 3+3

Si realizzano aperture con ante dispari (es. 6+7, 5+4, ...), con impacchettamento su un lato solo (es. 5+0, 0+2, ...), con diverso impacchettamento (es. 6+2, 1+4, ...). Di serie forniamo degli speciali fermi a calamita solo tra anta ed anta. Questi scuri non garantiscono un oscuramento totale.

Riferimenti con telaio di cassa

Le dimensioni comunicate dal cliente saranno considerate come **Esecutive esterno cassa**, quindi senza calo
 Se vengono fornite misure luce foro, il calo (se non dichiarato) sarà di 10 mm in L e 5 mm in H

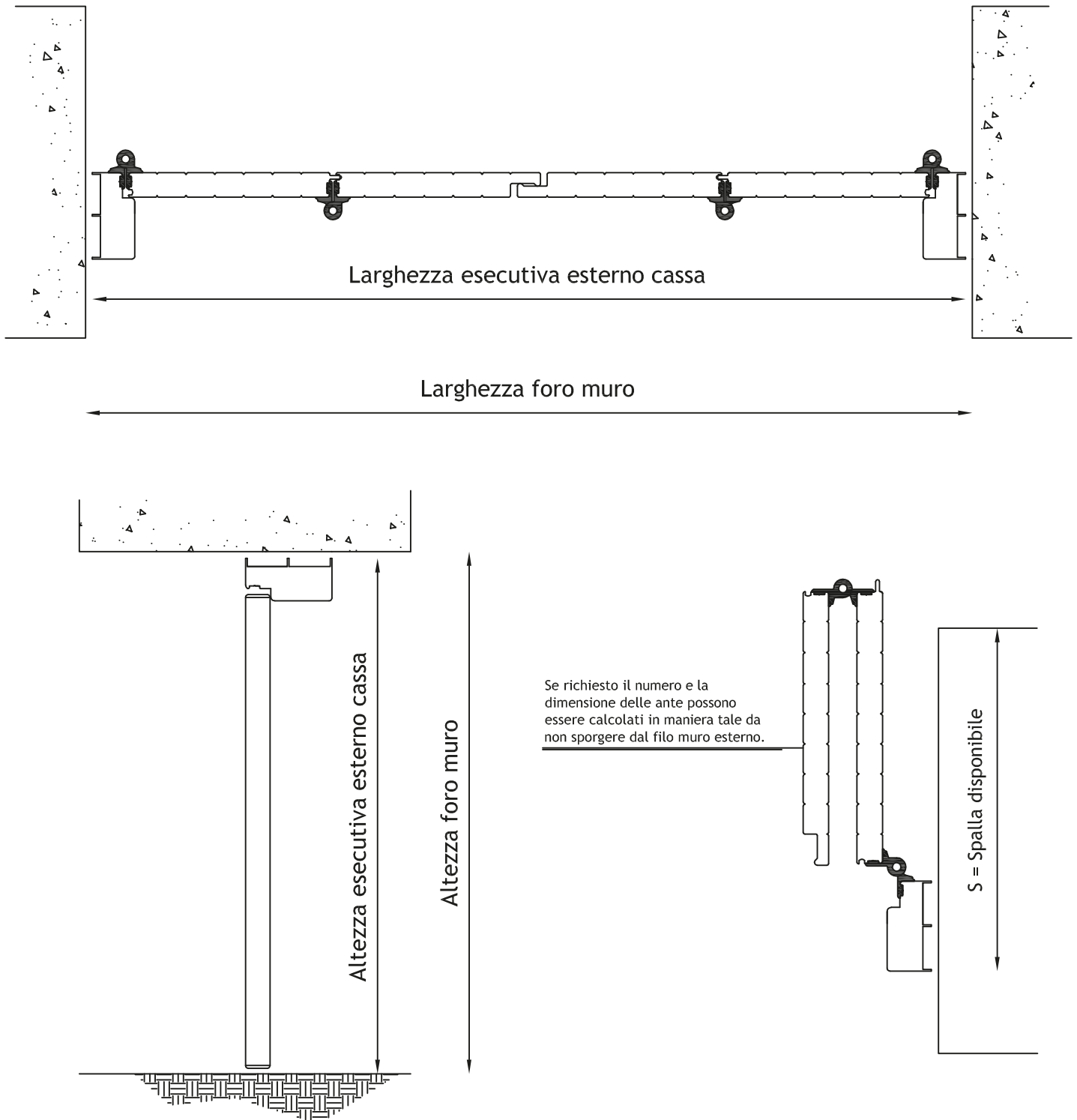

Se vengono fornite misure luce foro, il calo (se non dichiarato) sarà di 10 mm in L e 5 mm in H

Sezione e prospetto cassa L 63

Scala 1:1

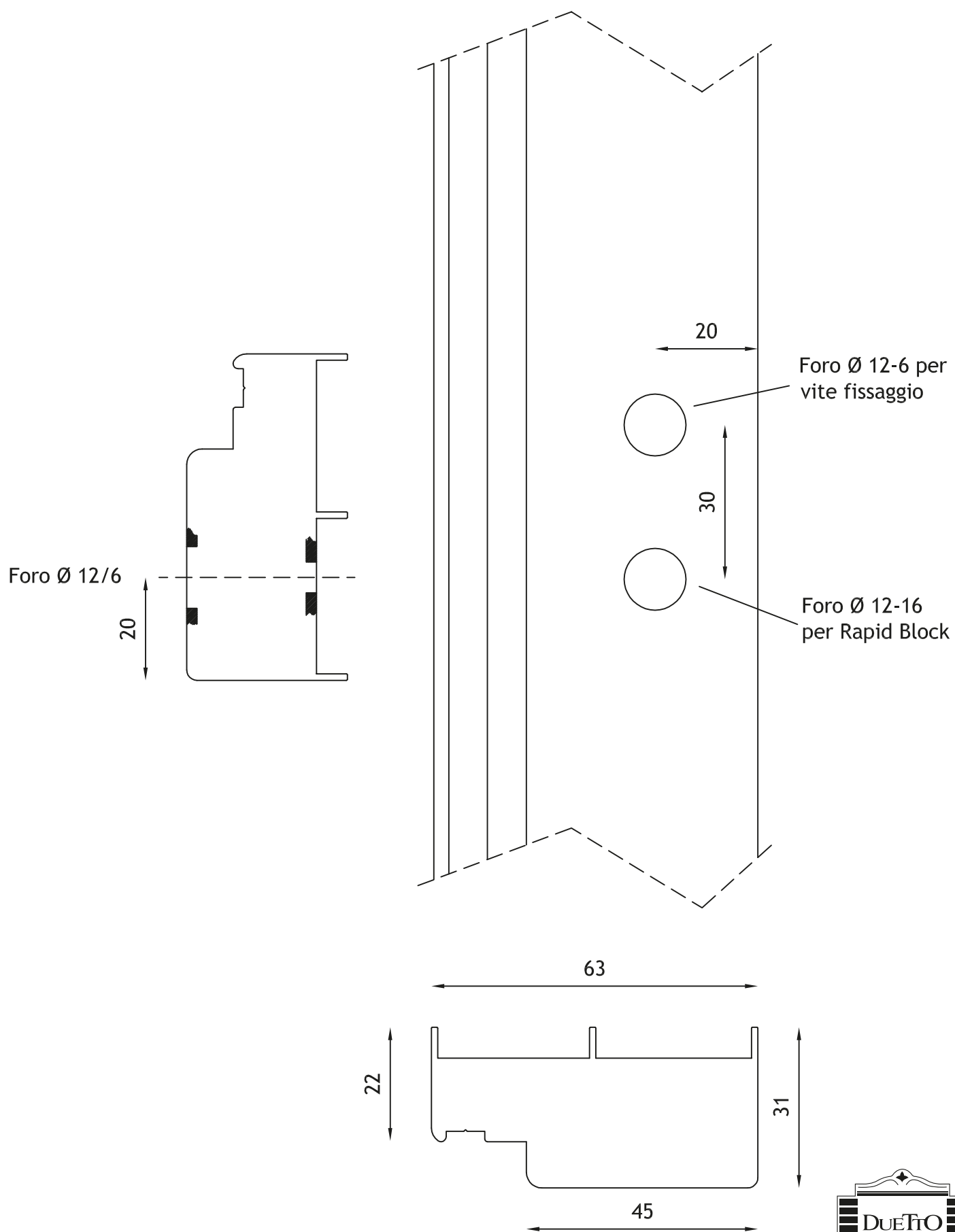

Sezione e prospetto cassa T30

Scala 1:1

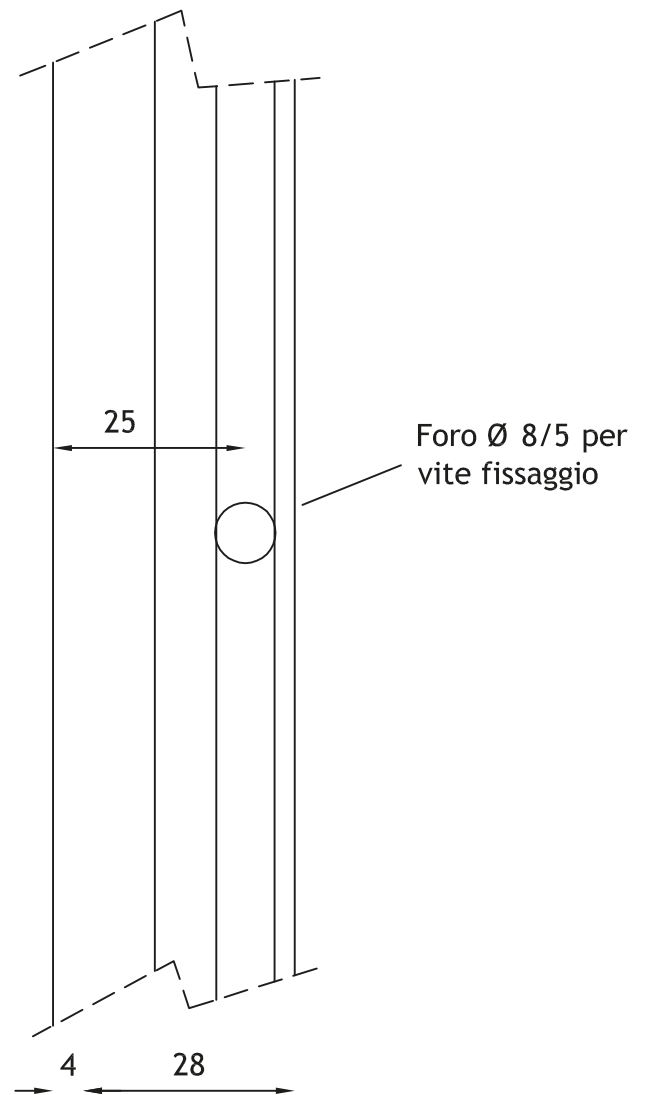
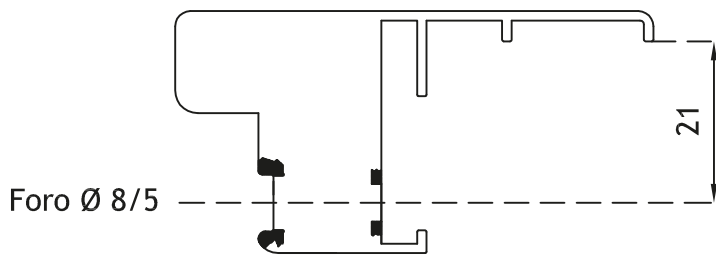

ATTENZIONE:
Con questo telaio non è possibile
l'utilizzo dei Rapid Block

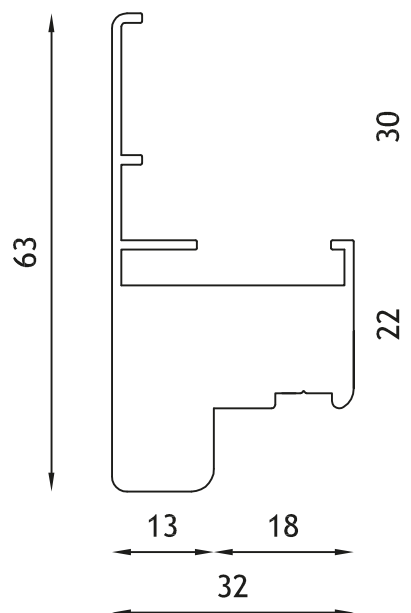

Sezione e prospetto cassa L30

Scala 1:1

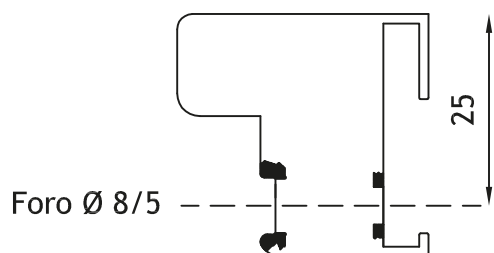

ATTENZIONE:
Con questo telaio non è possibile
l'utilizzo dei Rapid Block

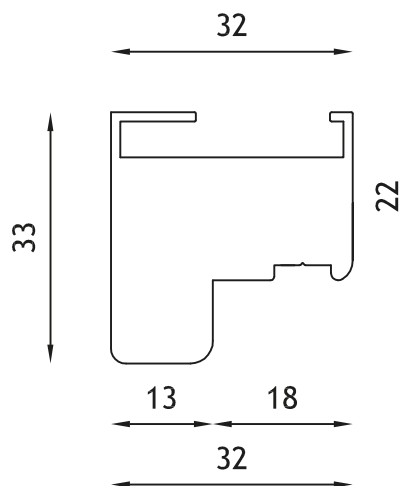
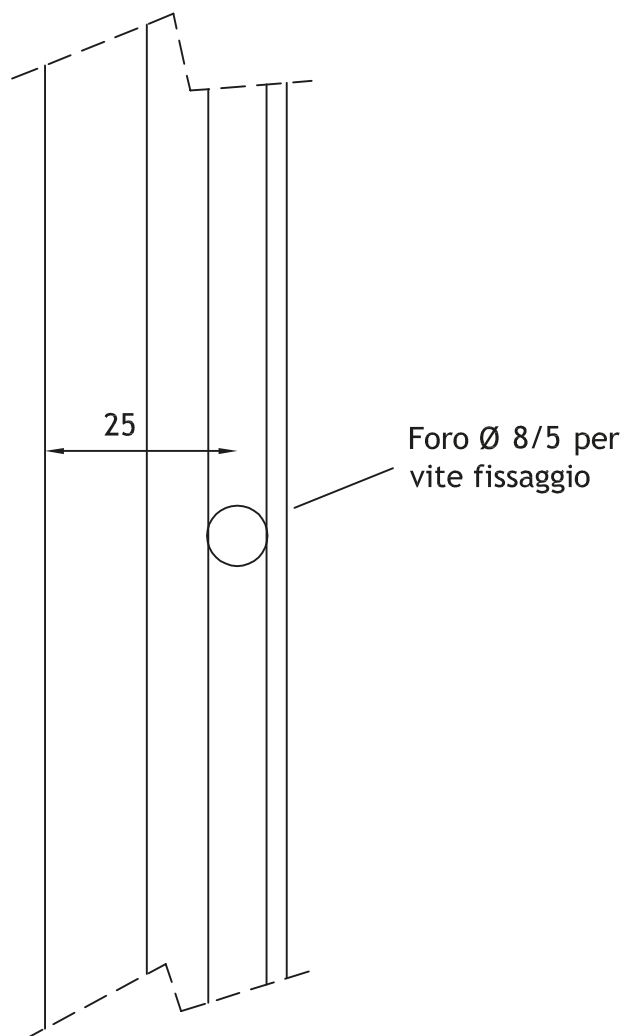

Profili complementari su cassa L 63

Scala 1:1

Aletta 68 mm

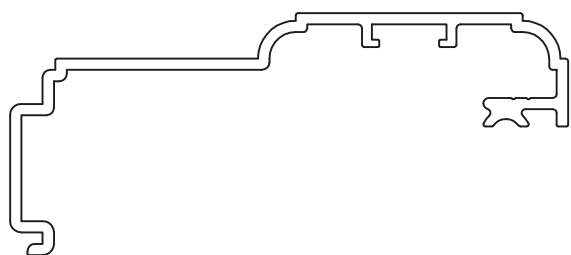

Applicazione su cassa L 63

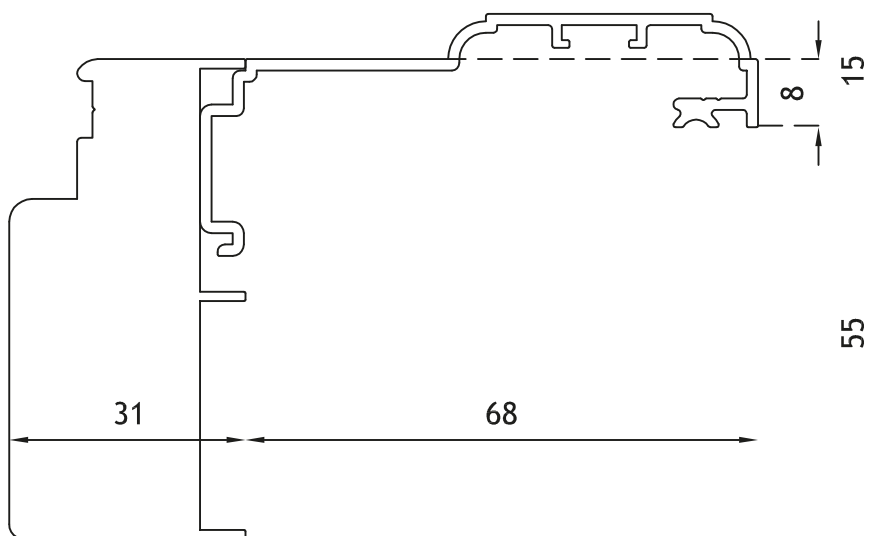

Aletta 35 mm

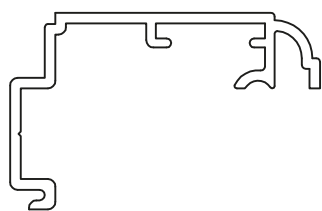

Applicazione su cassa L 63

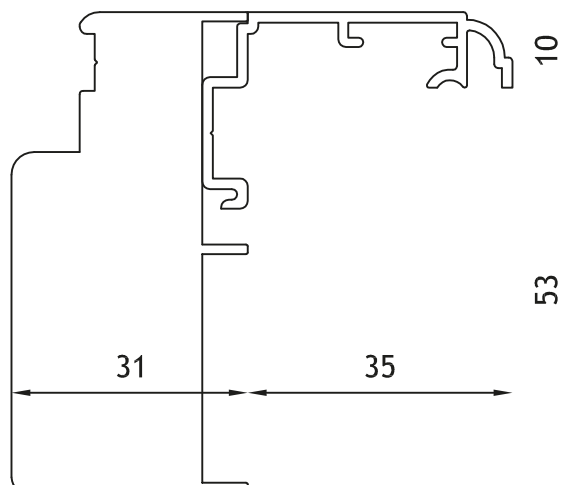

Sezione laterale ante 2+2
Apertura ad impacchettamento con cassa L 63

Scala 1:2

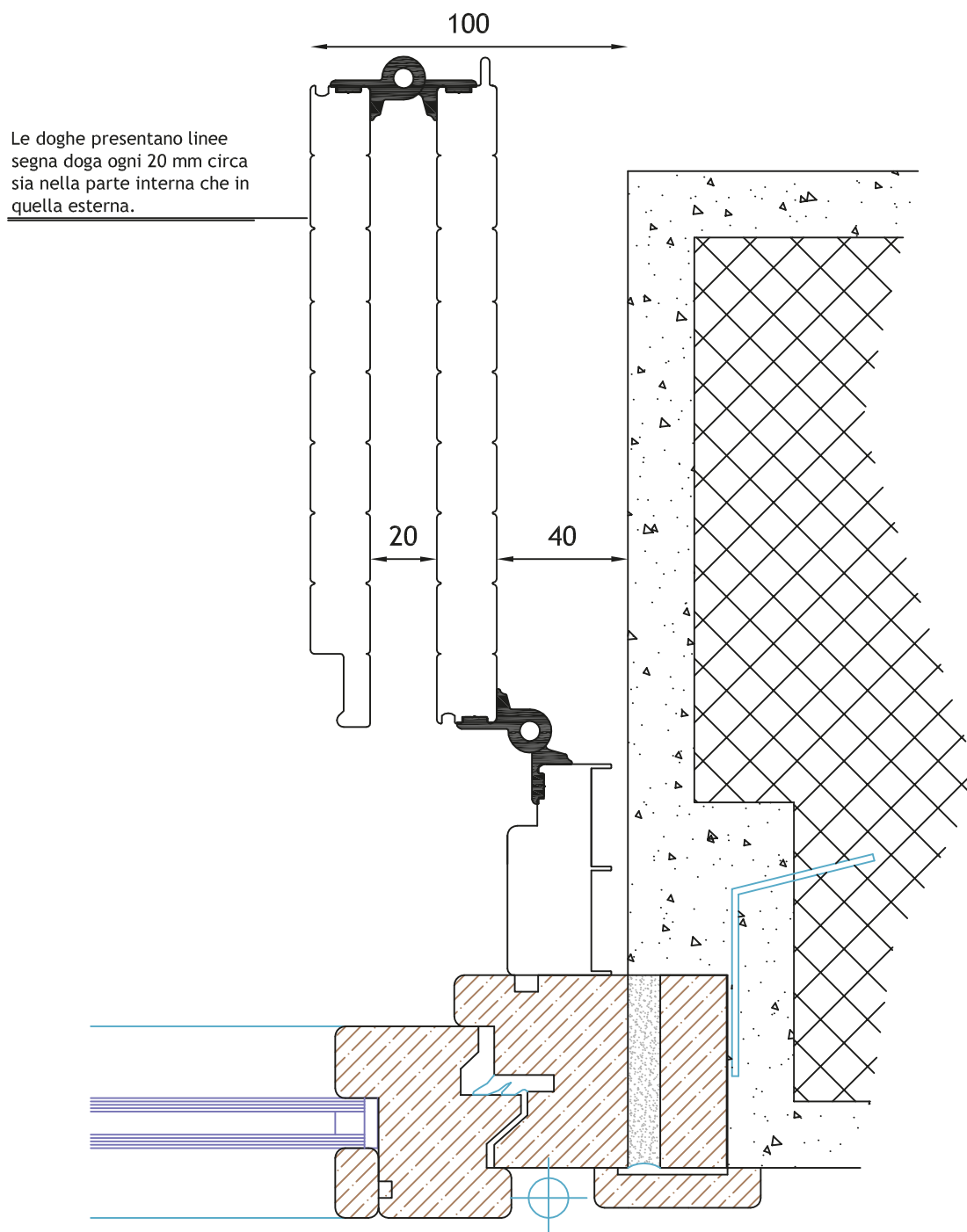

Sezione laterale ante 3+3
Apertura ad impacchettamento con cassa L 63

Scala 1:2

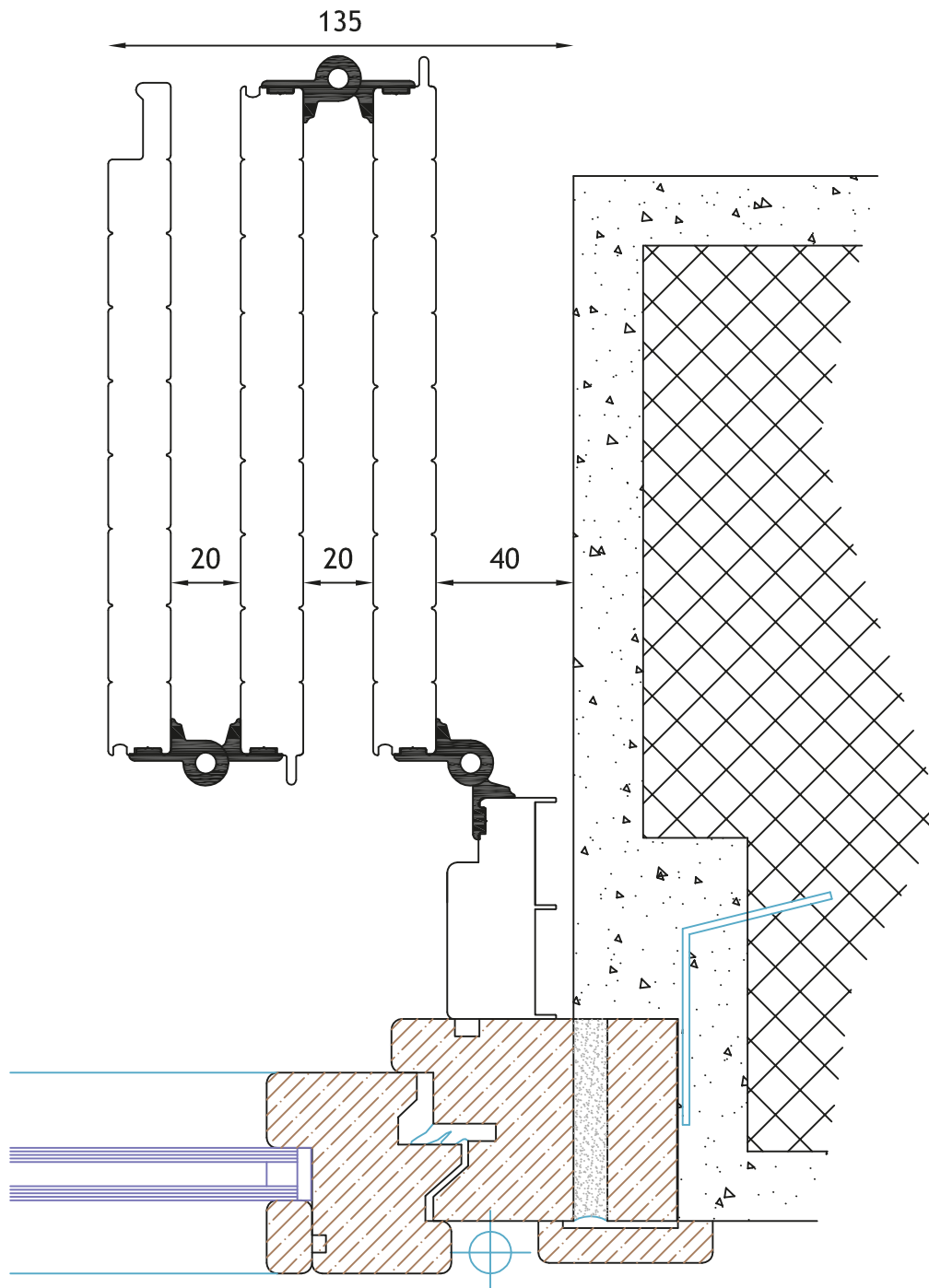

Sezione laterale ante 4+4
Apertura ad impacchettamento con cassa L 63

Scala 1:2

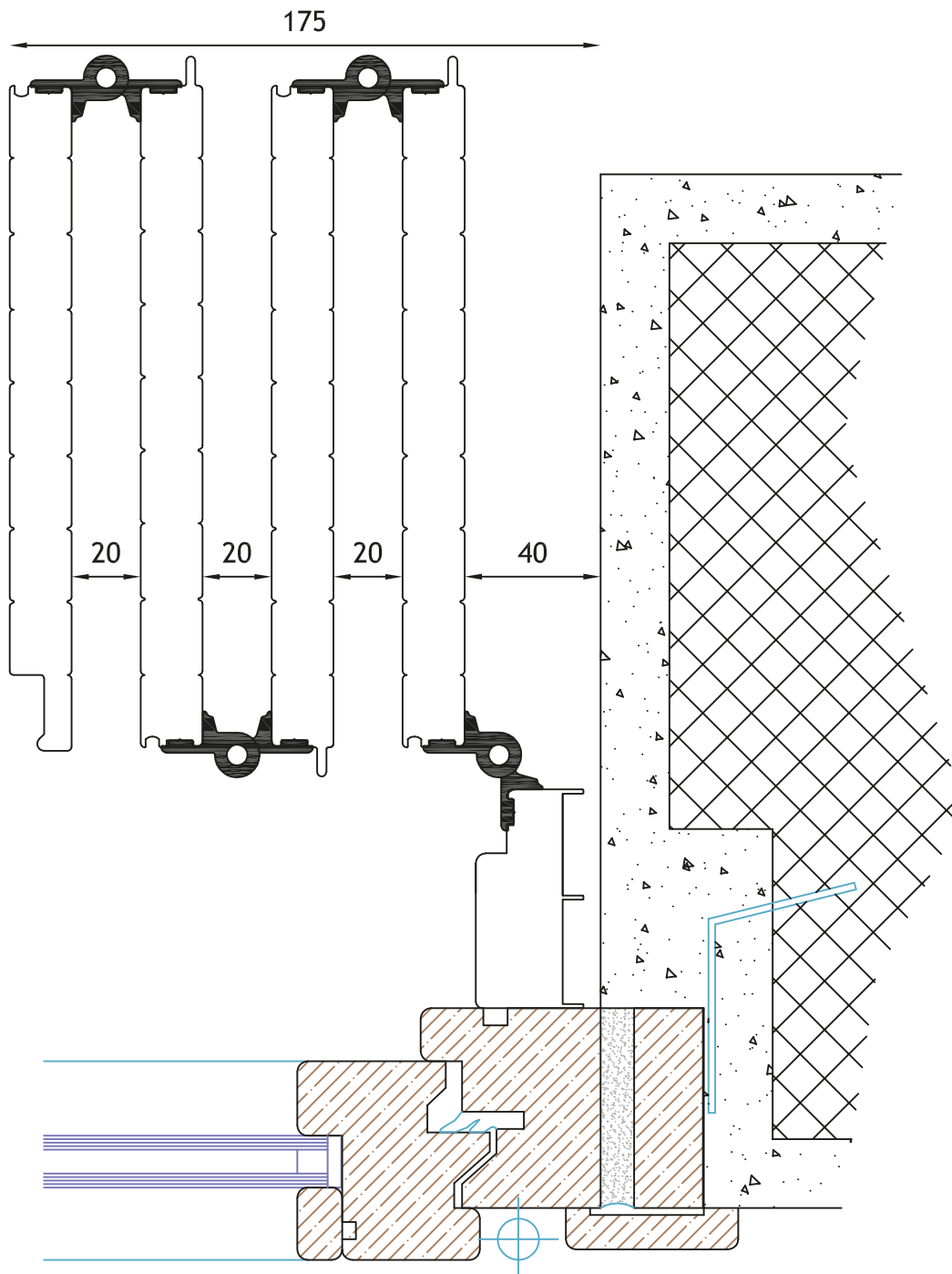

Sezione verticale
Apertura ad impacchettamento

Scala 1:2

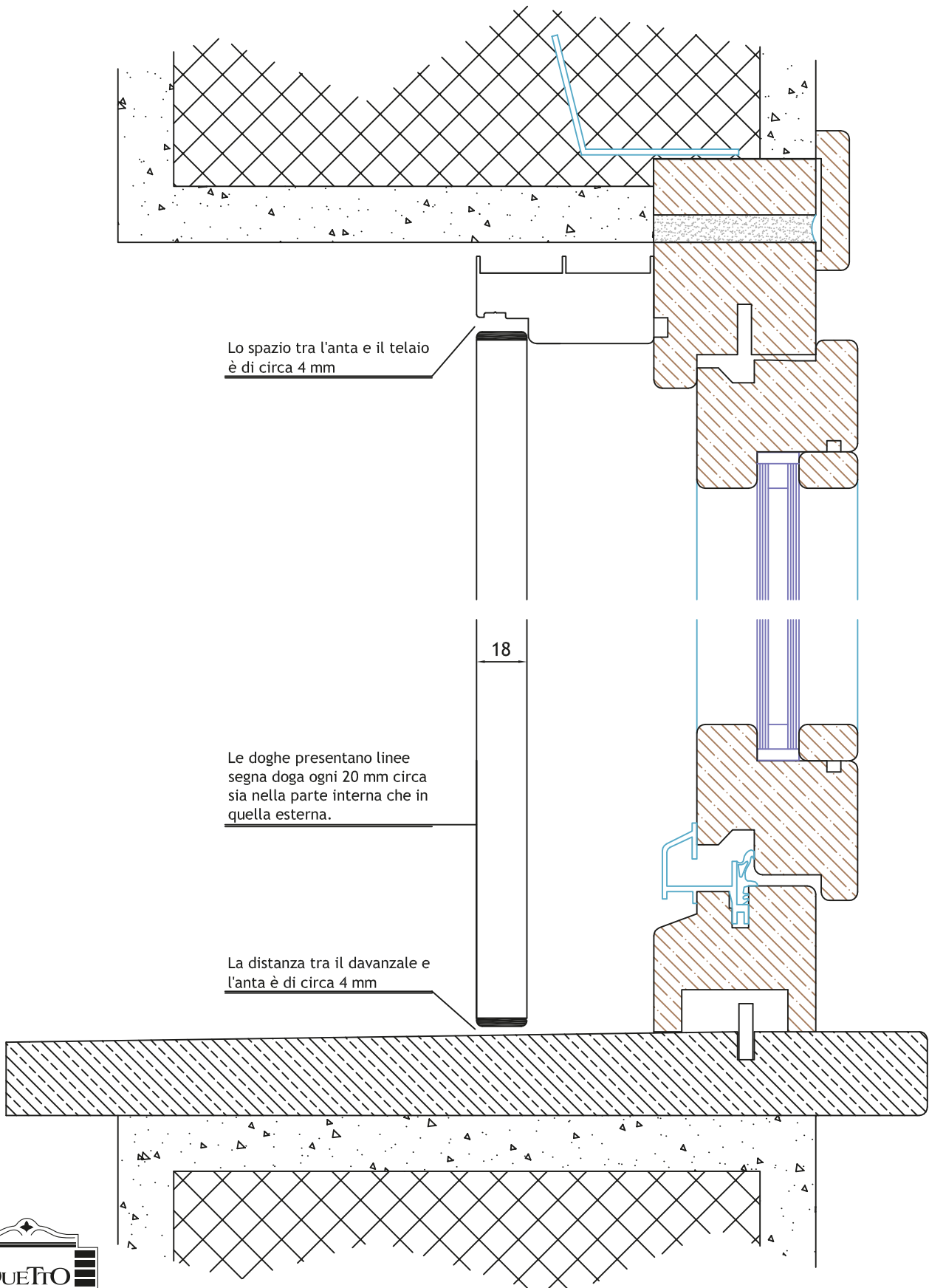

Lo spazio tra l'anta e il telaio è di circa 4 mm

Le doghe presentano linee segna doga ogni 20 mm circa sia nella parte interna che in quella esterna.

La distanza tra il davanzale e l'anta è di circa 4 mm

18

Sezione orizzontale ante 2+2

Scala 1:2

Visione d'insieme (fuori scala)

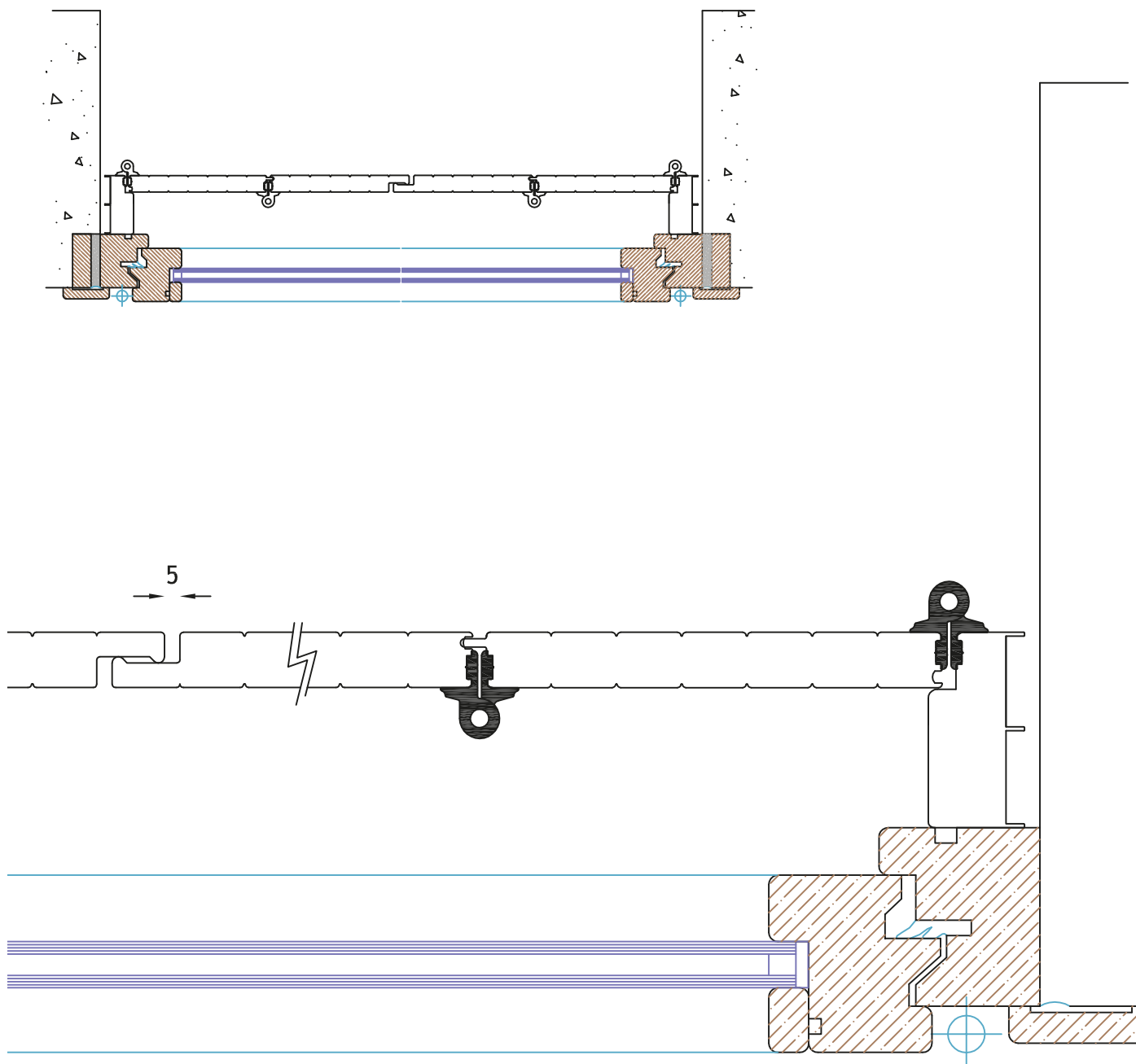

Sezione verticale telaio con guida per carrelli.

Scala 1:1

Questo profilo viene utilizzato per scuri di grandi dimensioni composto da più ante.
Viene posizionato solo nel traverso superiore.

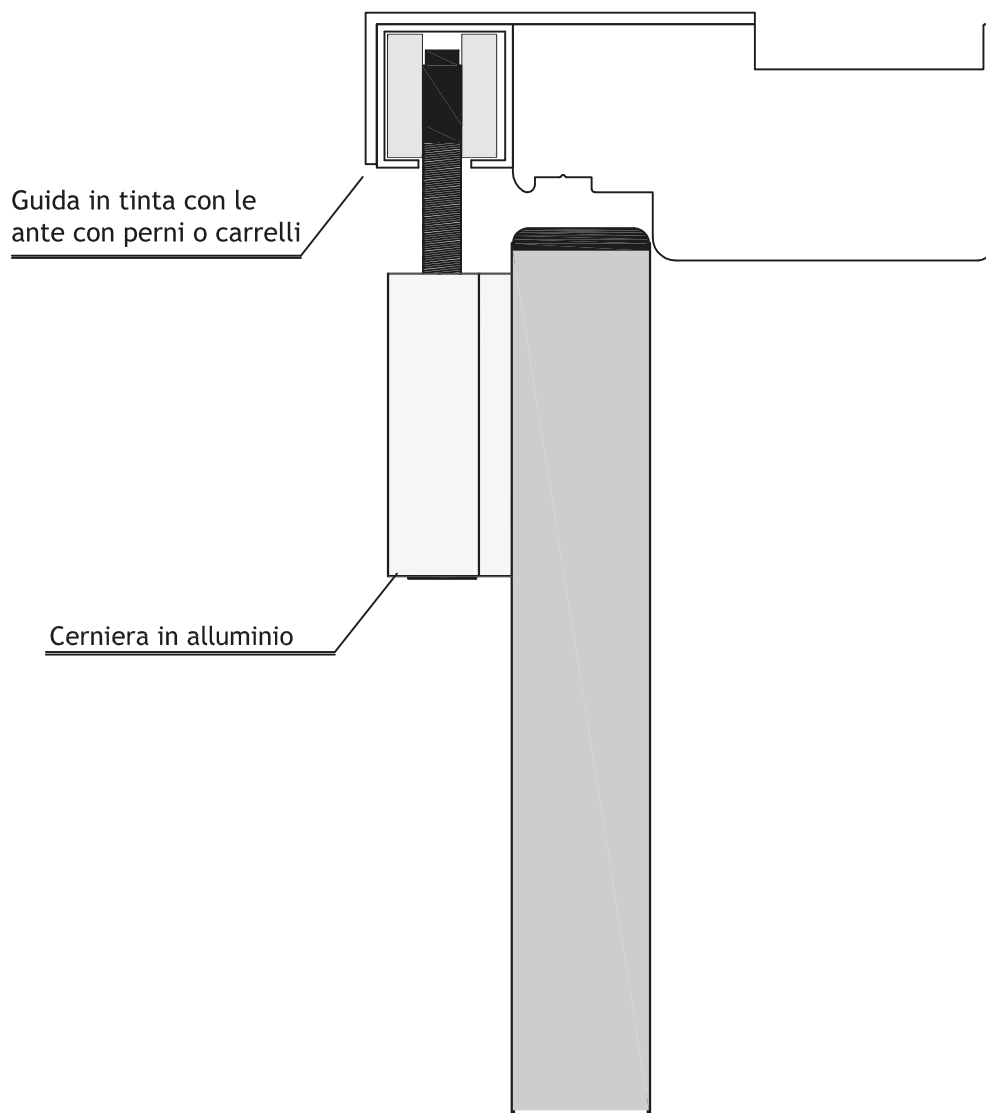
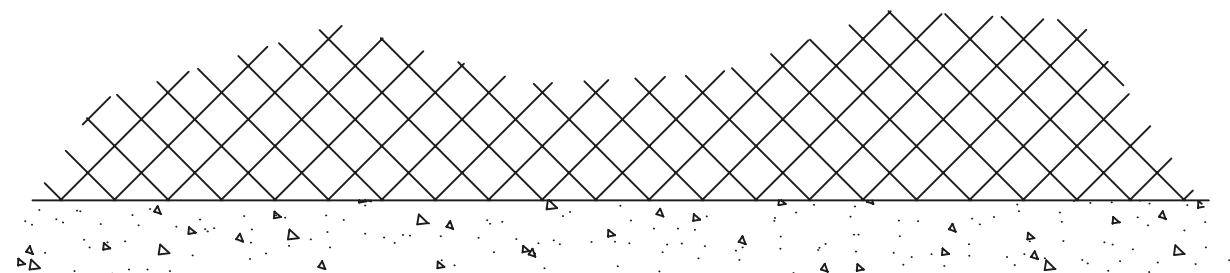

Sezione laterale ante 2+2
Apertura alla Vicentina con cassa T30

Scala 1:2

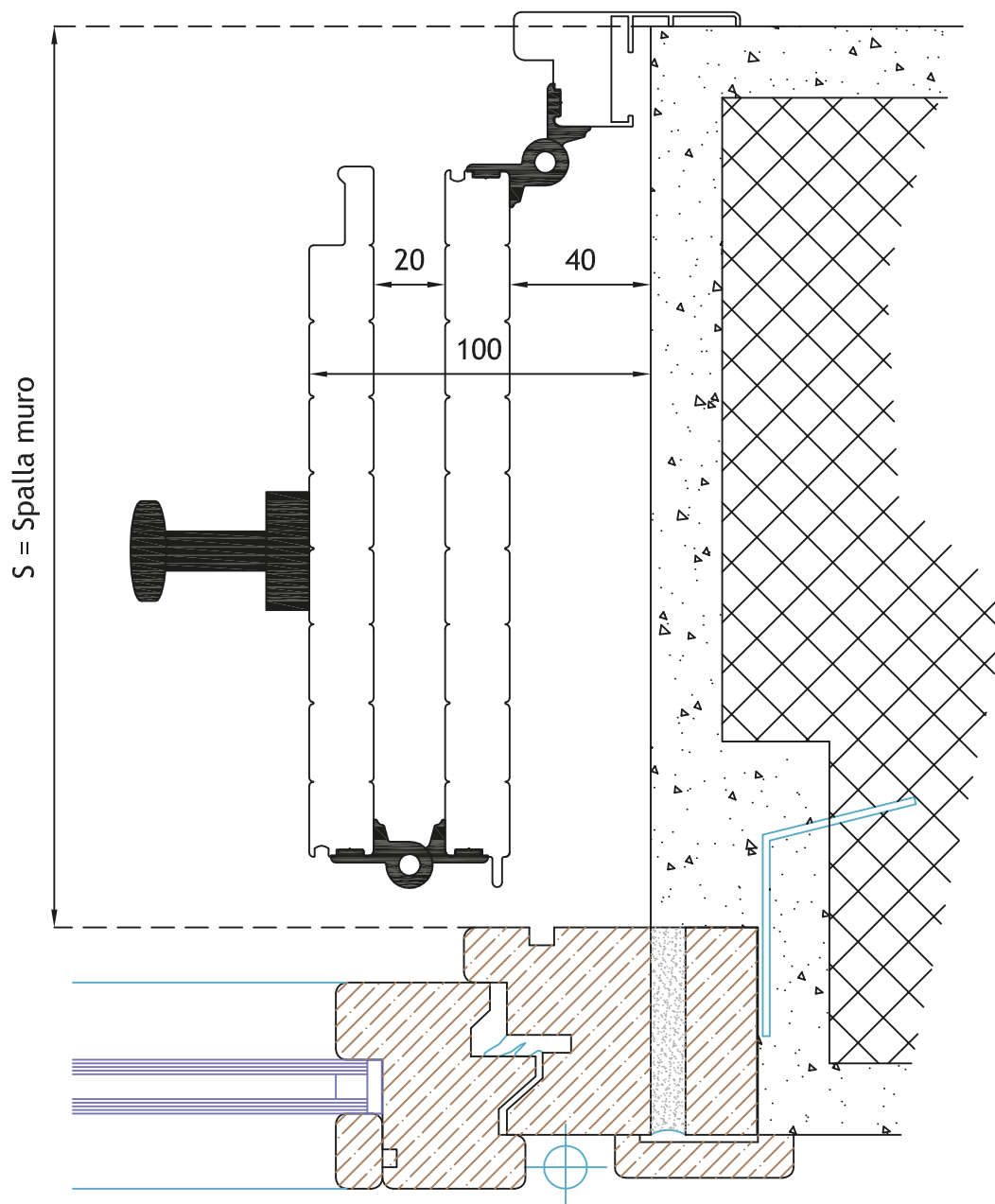

Sezione verticale
Apertura alla vicentina con cassa T30

Scala 1:2

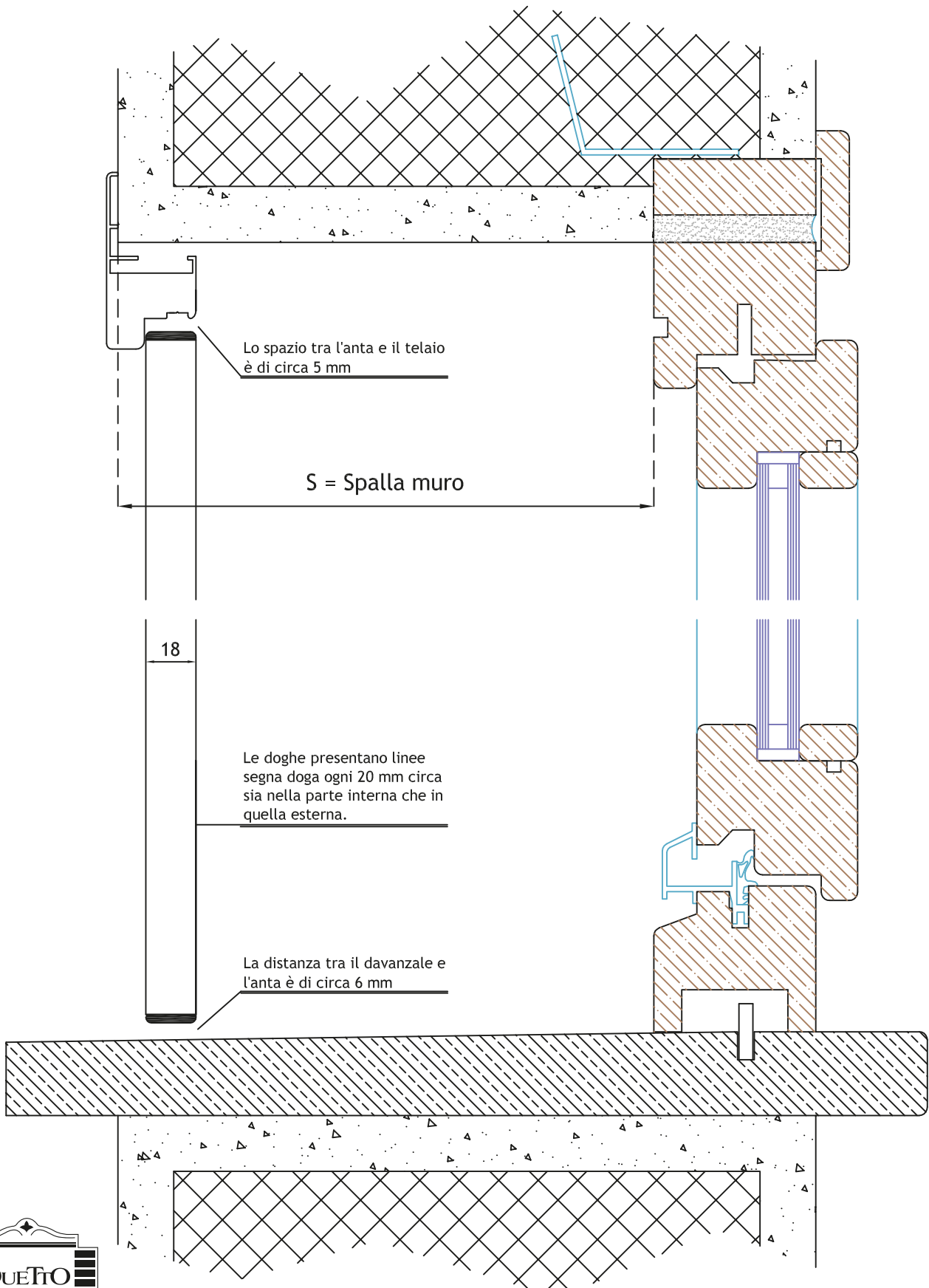

Sezione laterale ante 2+2

Scala 1:2

Apertura ad impacchettamento esterno con cerniere di scavalco

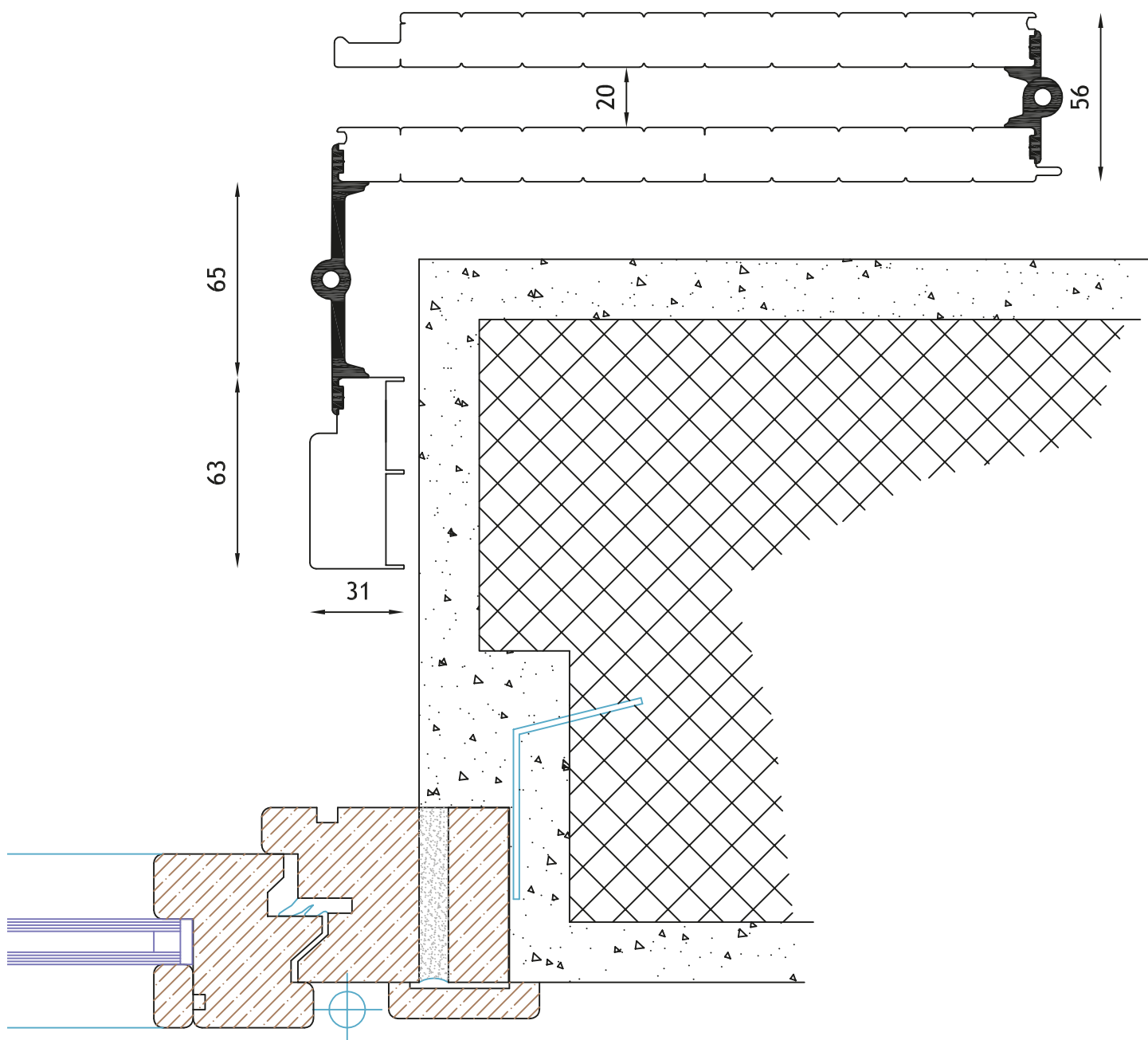

ATTENZIONE : Per questo modello è fondamentale l'attenzione nella scelta del ferma anta meccanico, che determina il posizionamento dello scuro.

Sezione laterale ante 2+2
Apertura alla Vicentina con cassa L30

Scala 1:2

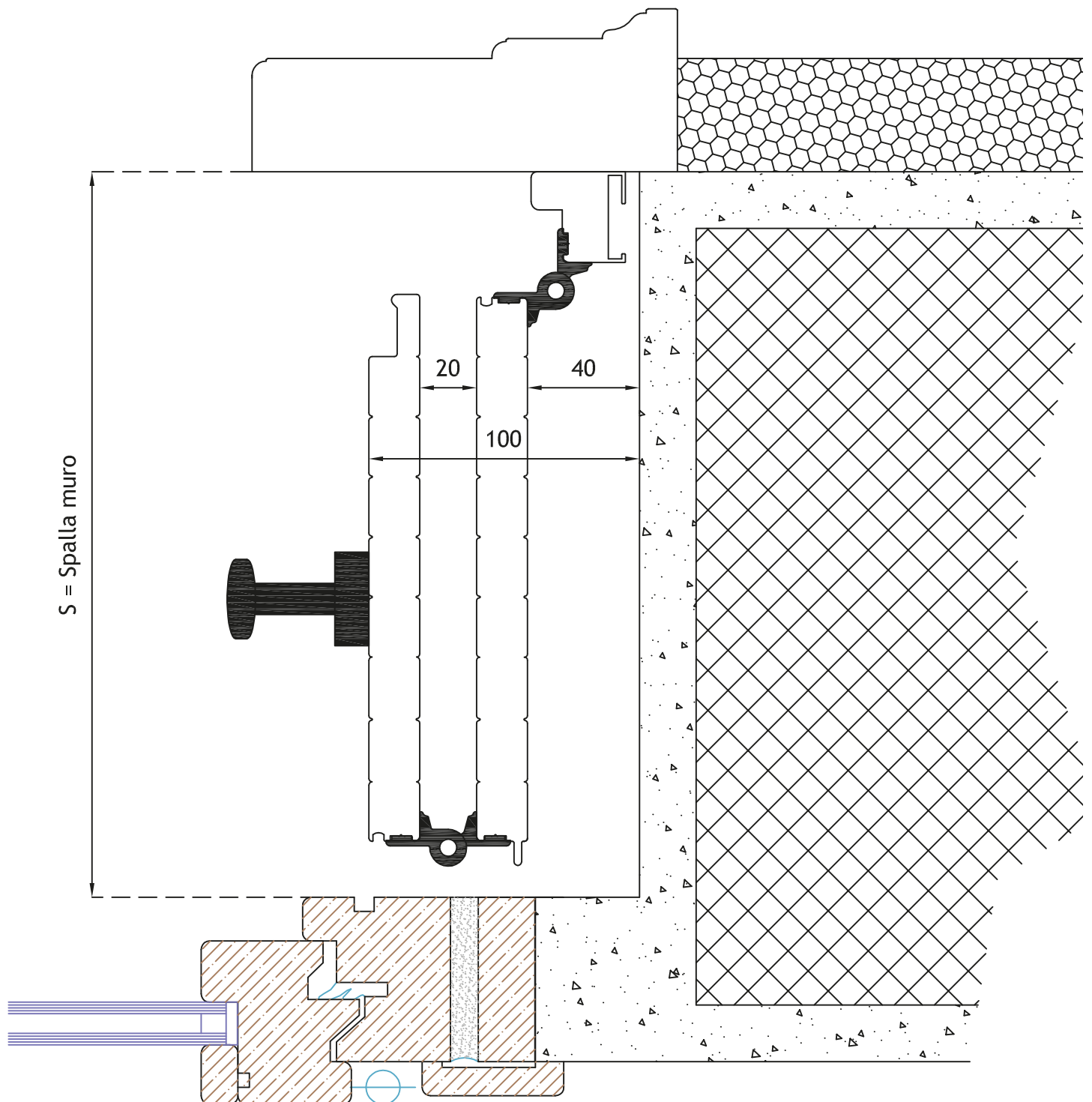

Sezione laterale ante 3+3
Apertura alla Vicentina con cassa L30

Scala 1:2

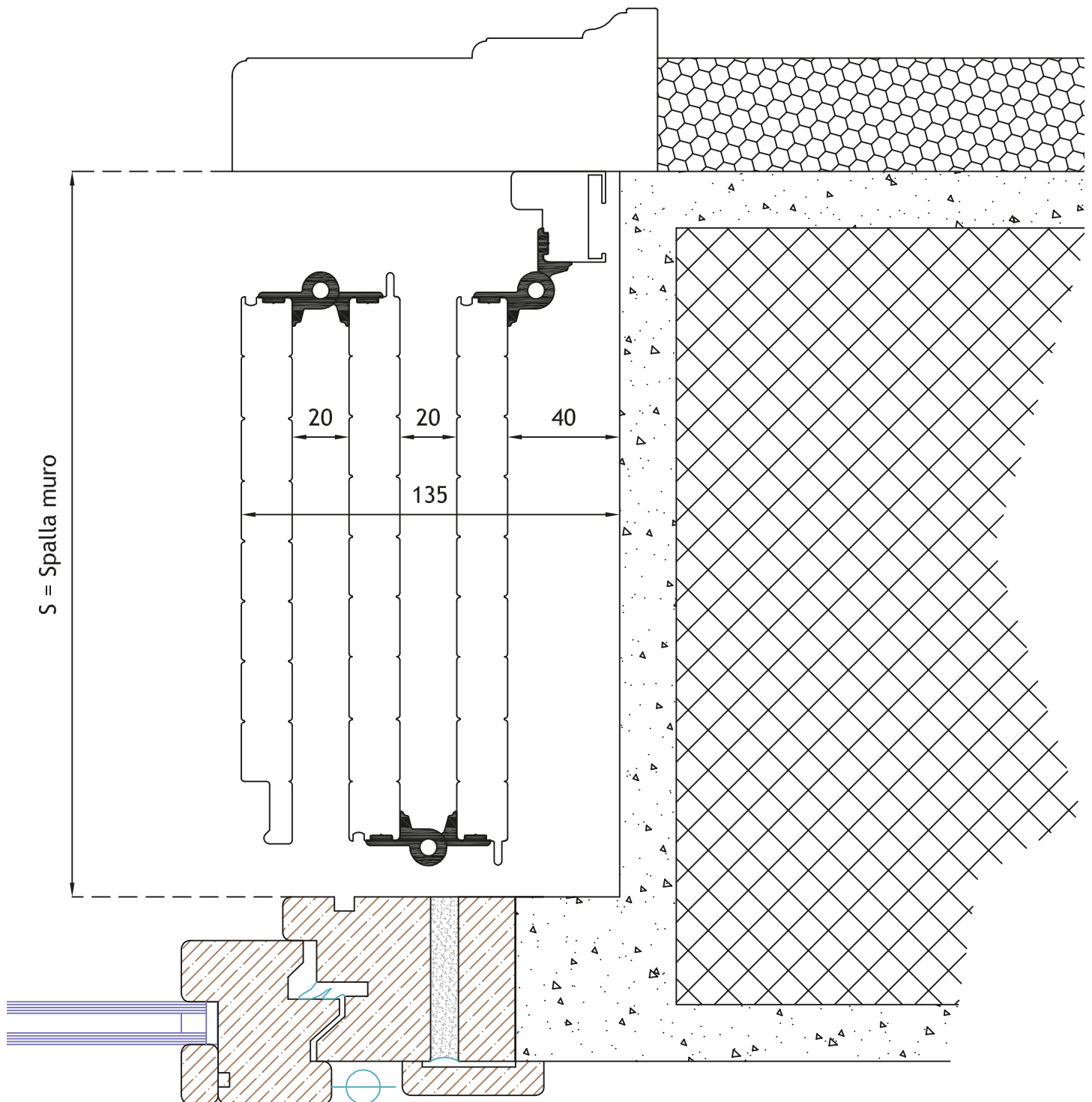

Sezione verticale
Apertura alla vicentina con cassa L30

Scala 1:2

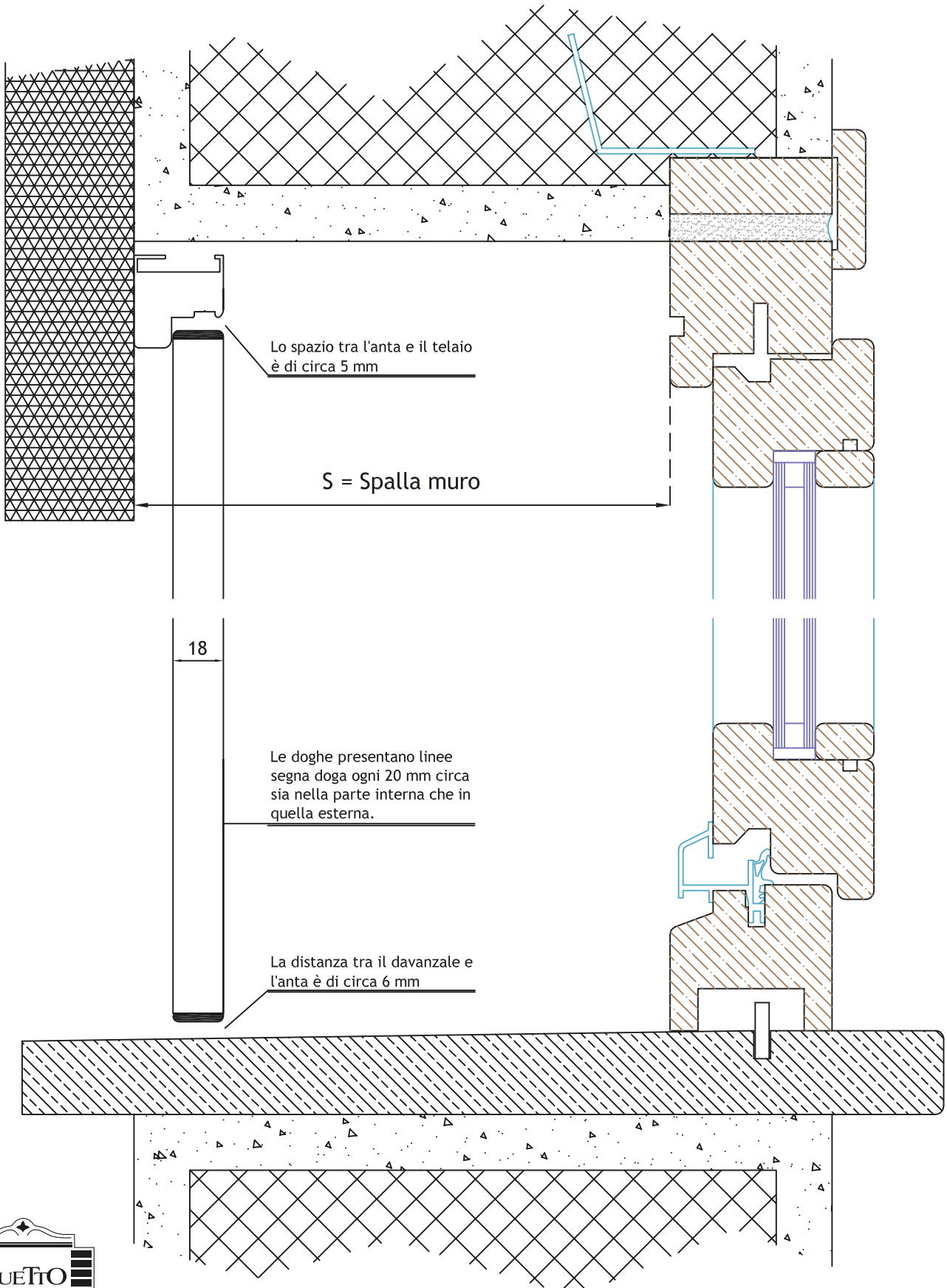

Sezione laterale ante 2+2

Scala 1:2

Apertura ad impacchettamento rovescio con cassa L63

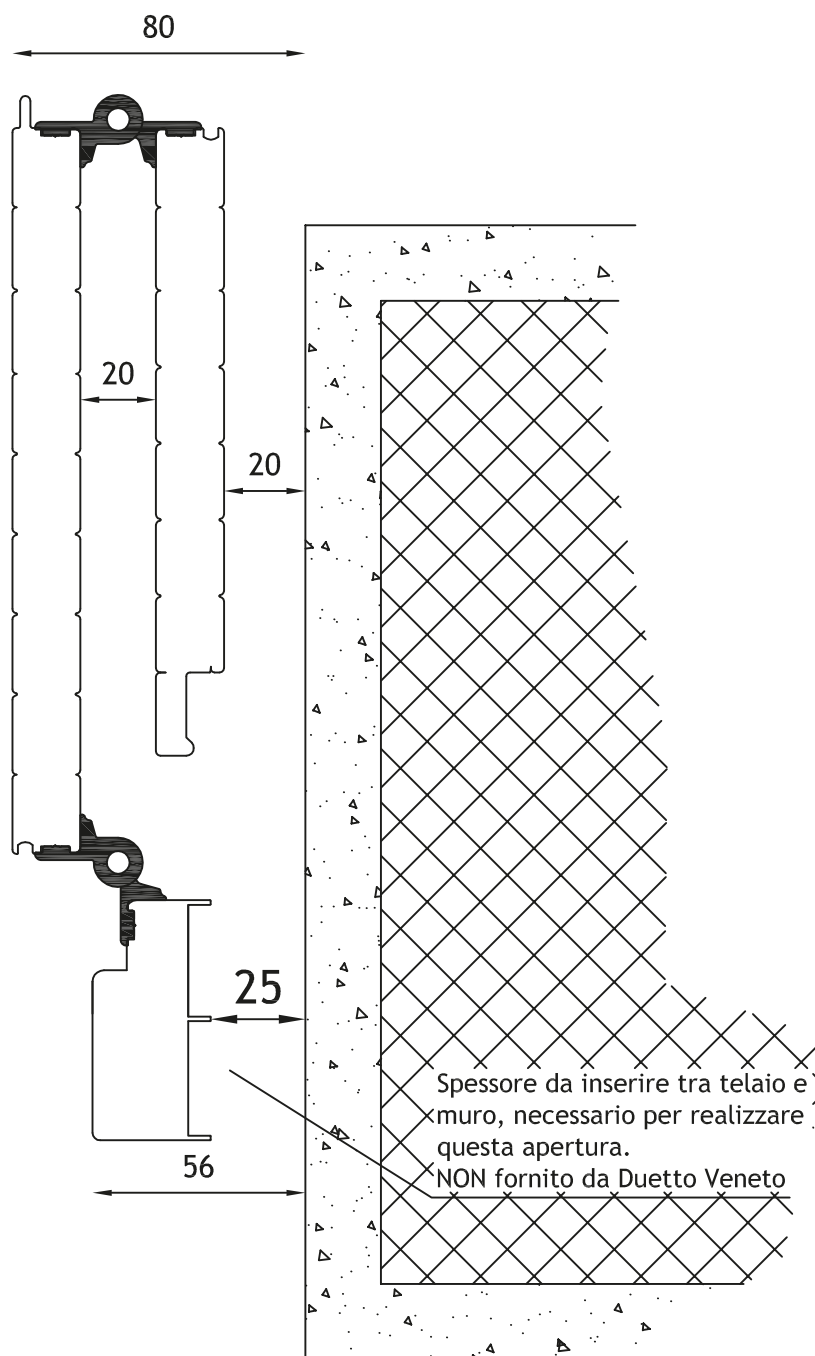

Sezione laterale ante 3+3

Scala 1:2

Apertura ad impacchettamento rovescio con cassa L63

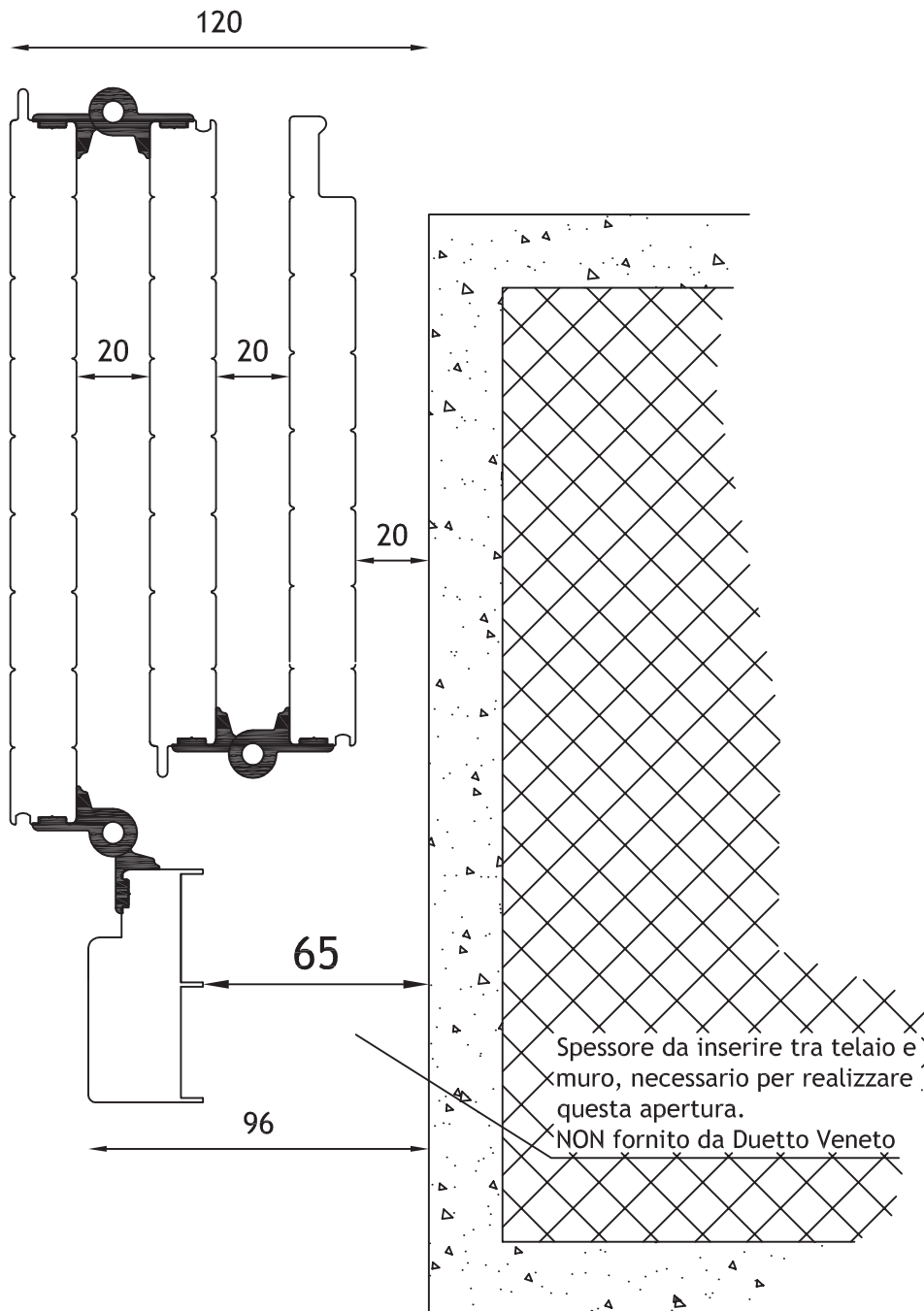

Serie 28

Modelli

- Doghe verticali
- Ovaline 50x10 fisse aperte 61
- Ovaline 50x10 fisse chiuse 62
- Lamelle orientabili 63
- Doga intelaiata 64
- Pannello intelaiato 65
- Pannello liscio 66

Per eventuali altre richieste contattare il nostro Ufficio Tecnico

Scuri con ante in luce Serie 28









Ante in luce a doghe verticali di 28 mm di spessore per piccole dimensioni di aperture. Anche in posizione chiusa, la ventilazione interna è garantita.

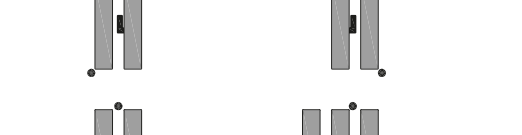
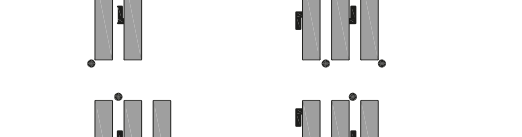
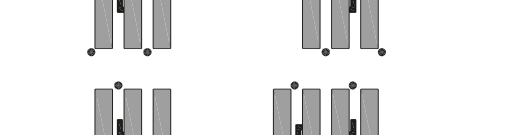
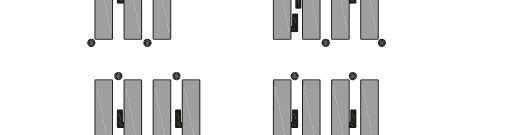
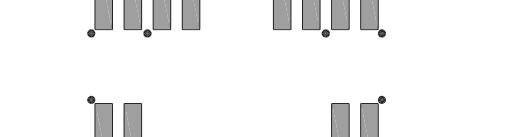
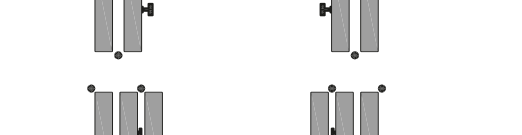

tradizione ed innovazione

Tipologie di apertura realizzabili

	Apertura padovana 1+2
	Apertura padovana 2+2
	Apertura impacchettamento 0+1
	Apertura impacchettamento 1+1
	Apertura impacchettamento 1+2
	Apertura impacchettamento 2+2
	Apertura impacchettamento 2+3
	Apertura impacchettamento 3+3 Per L sup a 1600 è necessaria la guida superiore
	Apertura impacchettamento 3+4 Ante con guida superiore
	Apertura impacchettamento 4+4 Ante con guida superiore
	Apertura vicentina 2+2
	Apertura vicentina 3+3

Si realizzano aperture con impacchettamento su un lato solo (es. 5+0, 0+2, ...), con diverso impacchettamento (es. 6+2, 1+4, ...).
Di serie forniamo degli speciali fermi a calamita solo tra ante ed ante.
Questi scuri non garantiscono un oscuramento totale.

Dimensioni di riferimento per padovana

Riferimenti con telaio di cassa

Le dimensioni comunicate saranno considerate come **Esecutive esterno cassa**, quindi senza calo
 Se vengono fornite misure luce foro, il calo (se non dichiarato) sarà di 10 mm in L e 5 mm in H

Larghezza esecutiva massima realizzabile 1200 mm.

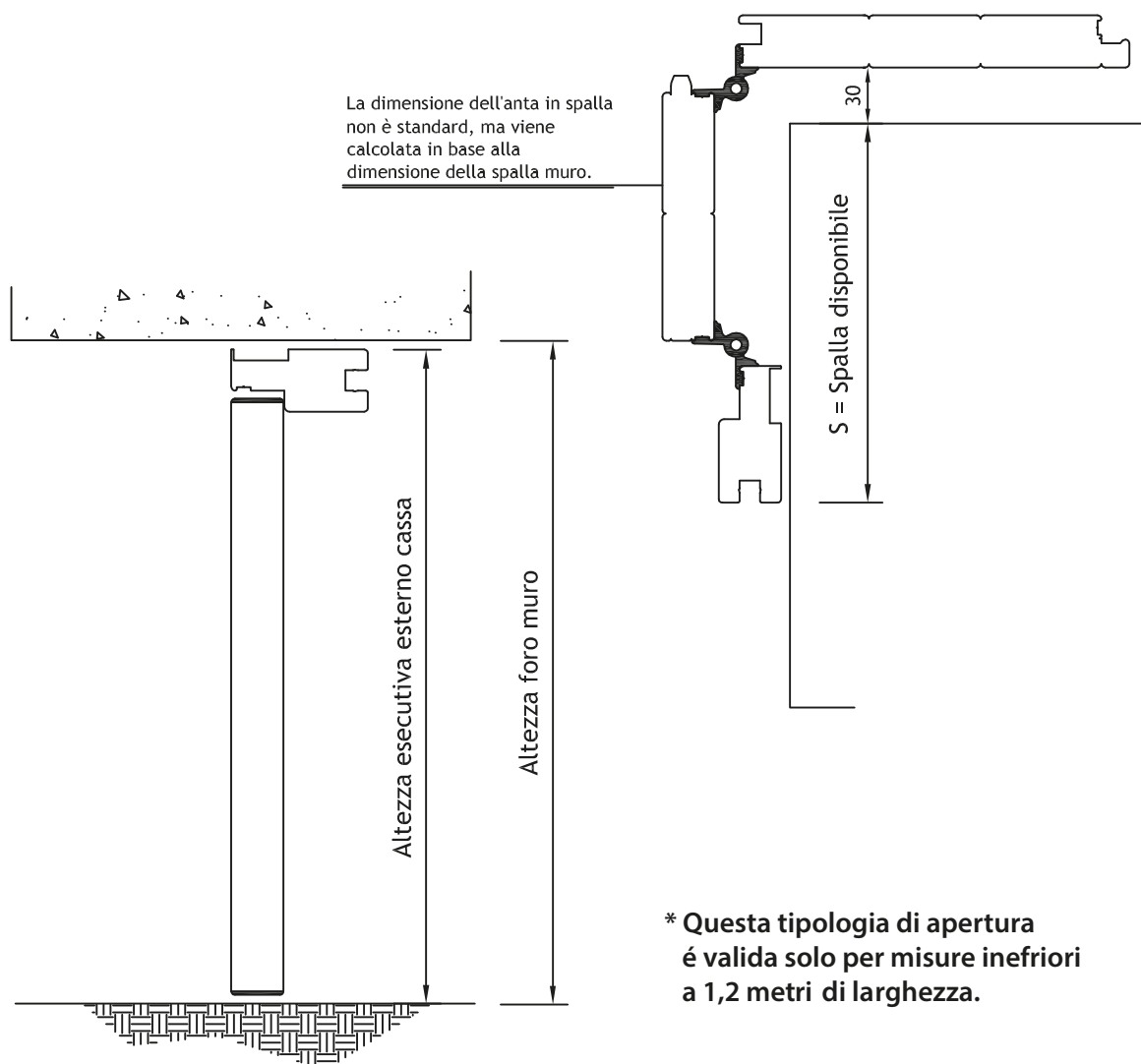
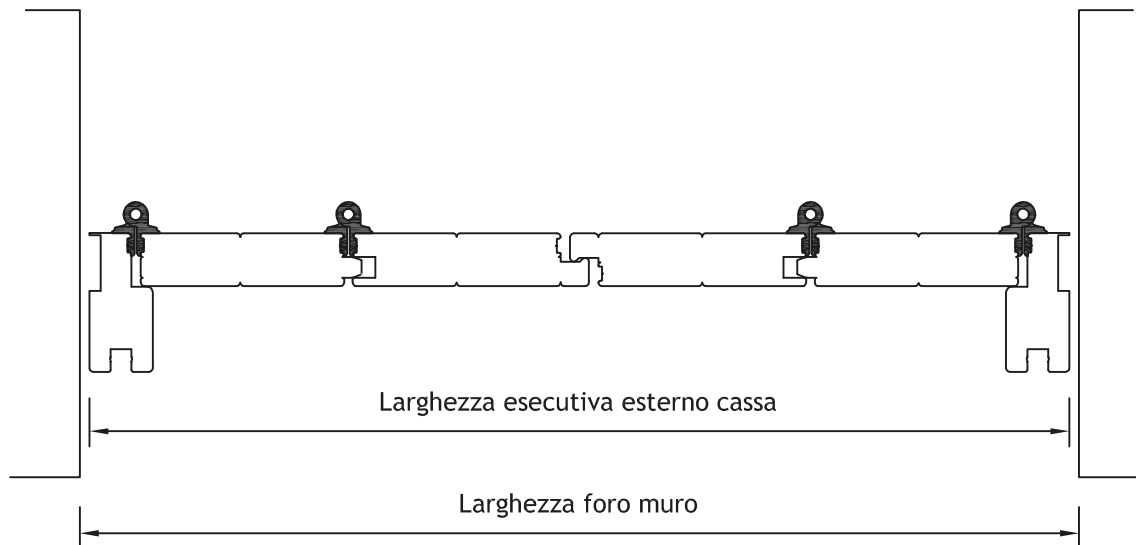

* Questa tipologia di apertura è valida solo per misure inferiori a 1,2 metri di larghezza.

Dimensioni di riferimento per impacchettamento

Riferimenti con telaio di cassa

Le dimensioni comunicate saranno considerate come **Esecutive esterno cassa**, quindi senza calo
Se vengono fornite misure luce foro, il calo (se non dichiarato) sarà di 10 mm in L e 5 mm in H

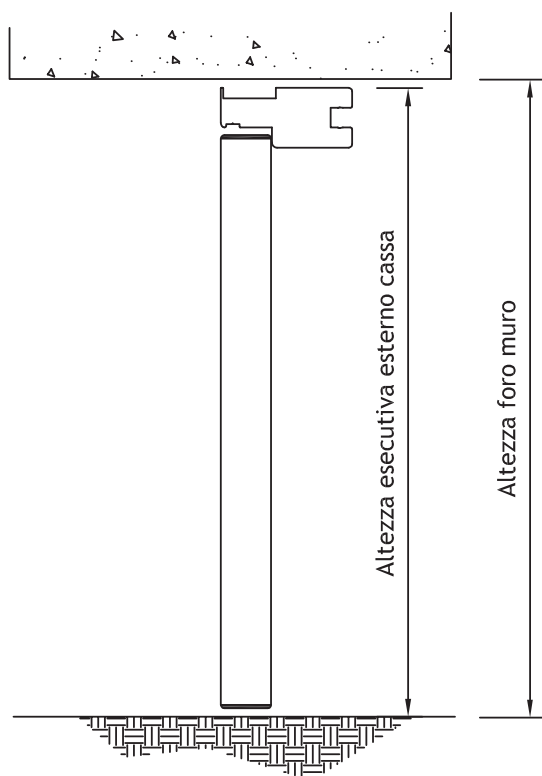
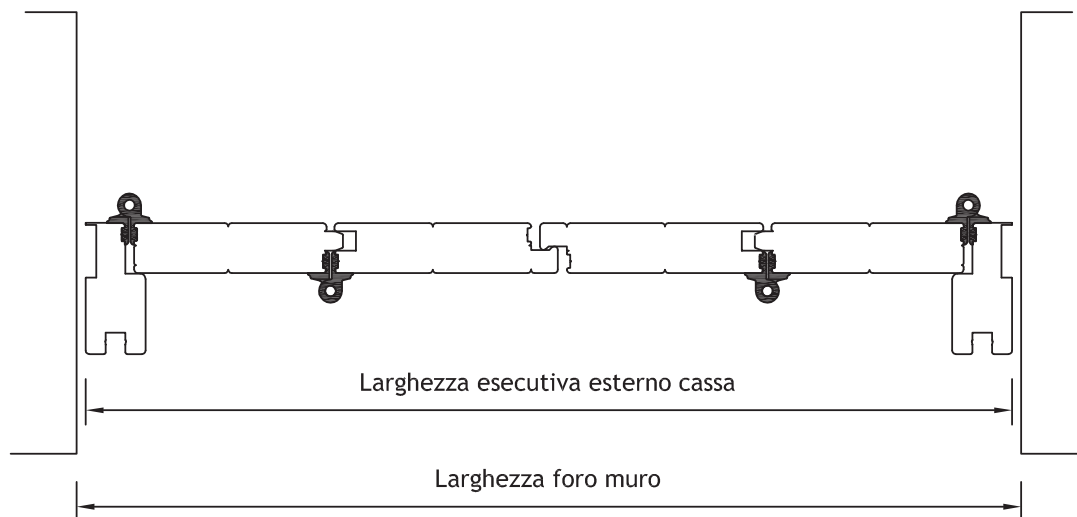

Se richiesto il numero e la dimensione delle ante possono essere calcolati in maniera tale da non sporgere dal filo muro esterno.

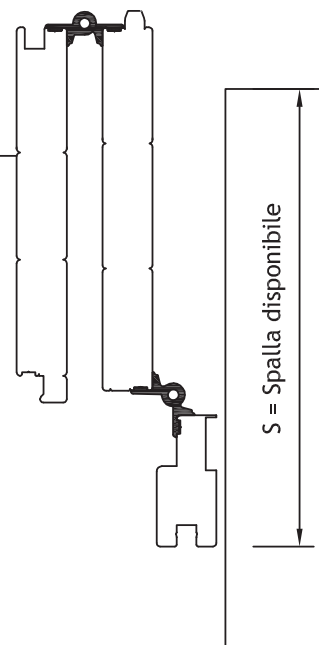

Dimensioni di riferimento per impacchettamento senza telaio

Riferimenti con bandelle e cardini a murare

Le dimensioni comunicate saranno considerate come **Esecutive esterno anta**, quindi senza calo
Se vengono fornite misure luce foro, il calo (se non dichiarato) sarà di 10 mm in L e 10 mm in H

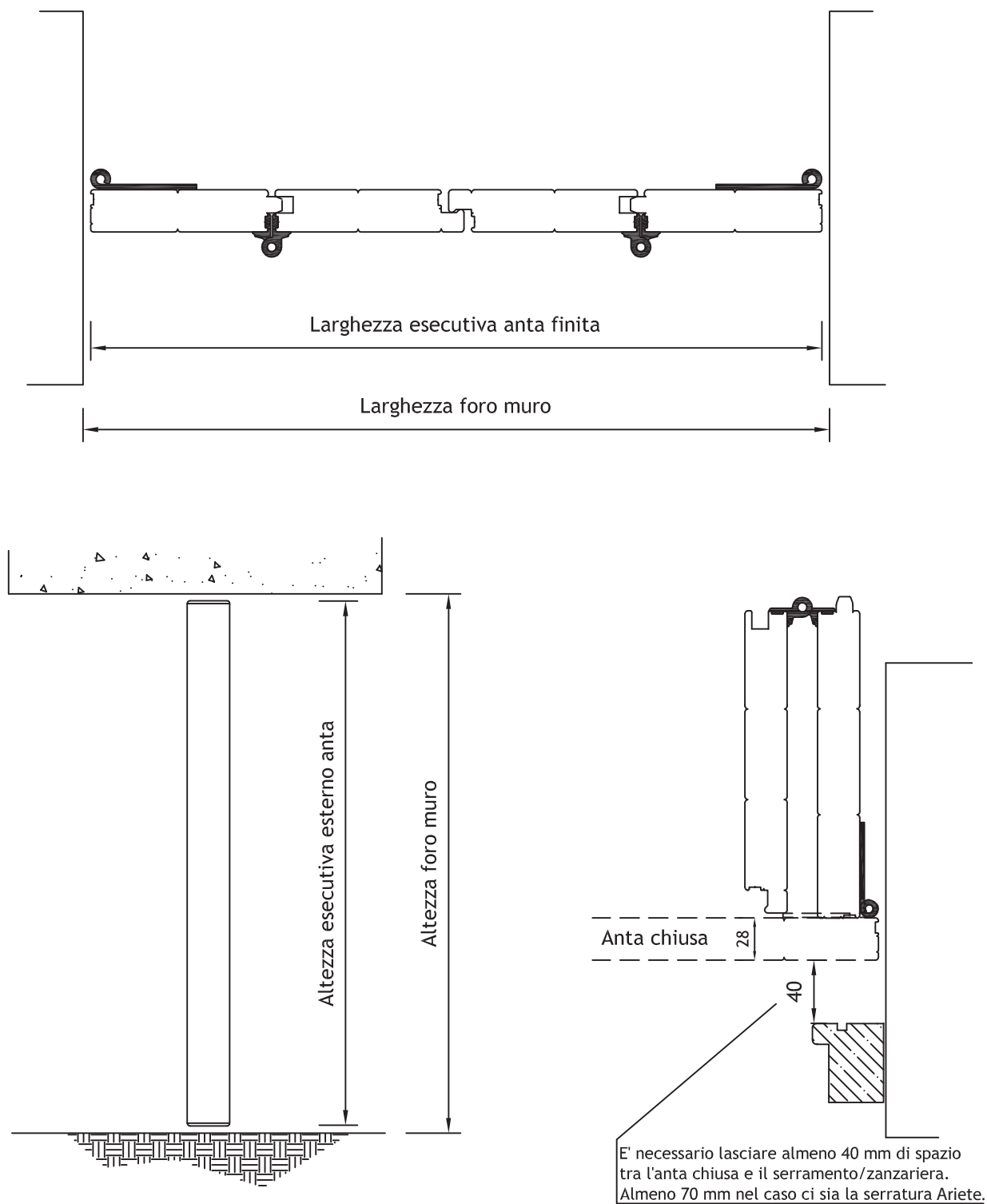

Dimensioni di riferimento per vicentina

Riferimenti con telaio di cassa

Le dimensioni comunicate saranno considerate come **Esecutive esterno cassa**, quindi senza calo
 Se vengono fornite misure luce foro, il calo (se non dichiarato) sarà di 10 mm in L e 5 mm in H

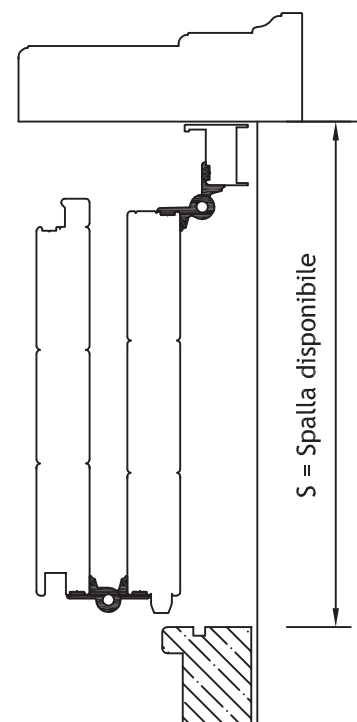
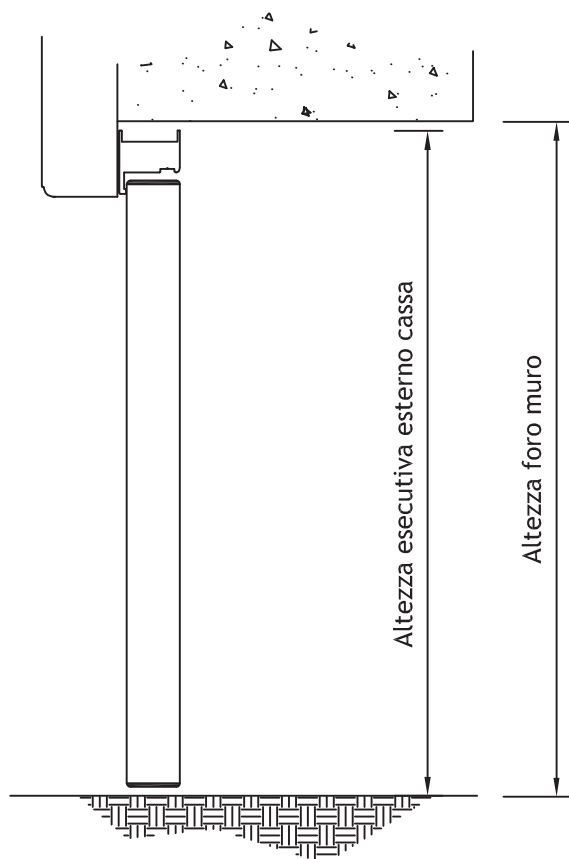
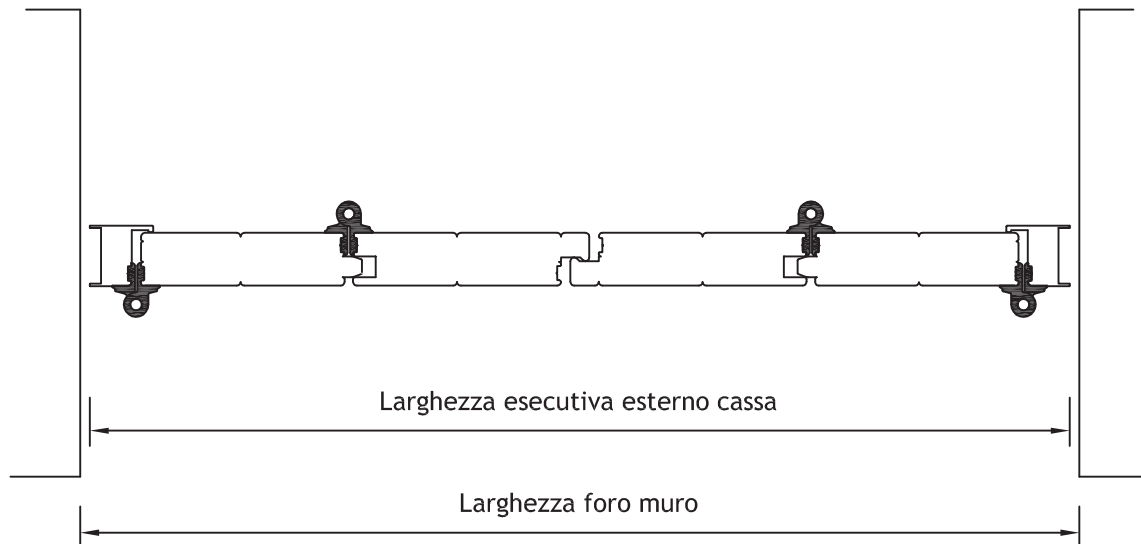

Dimensioni di riferimento per vicentina

Riferimenti con bandelle e cardini amurare

Le dimensioni comunicate saranno considerate come Esecutive esterno anta, quindi senza calo
Se vengono fornite misure luce foro, il calo (se non dichiarato) sarà di 12 mm in L e 10 mm in H

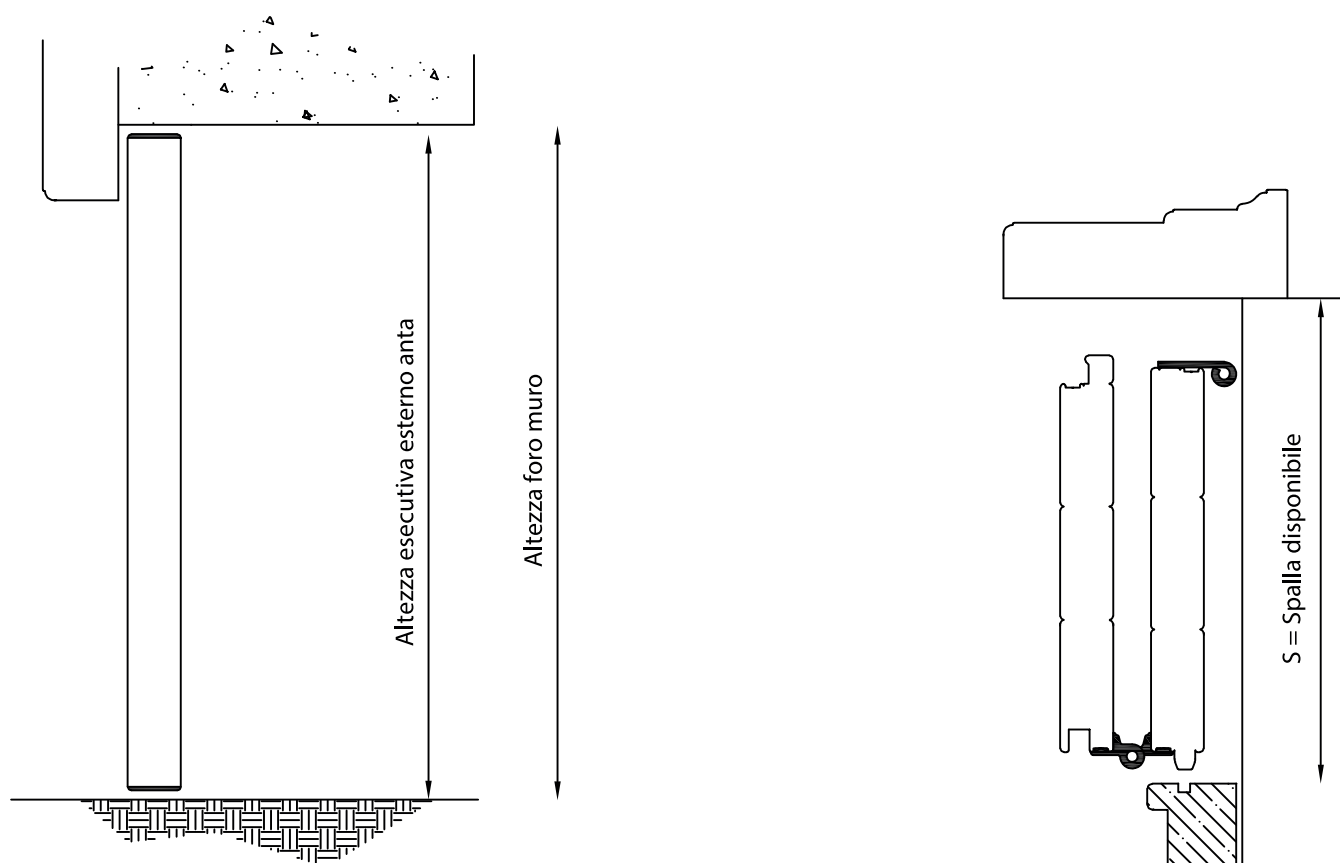
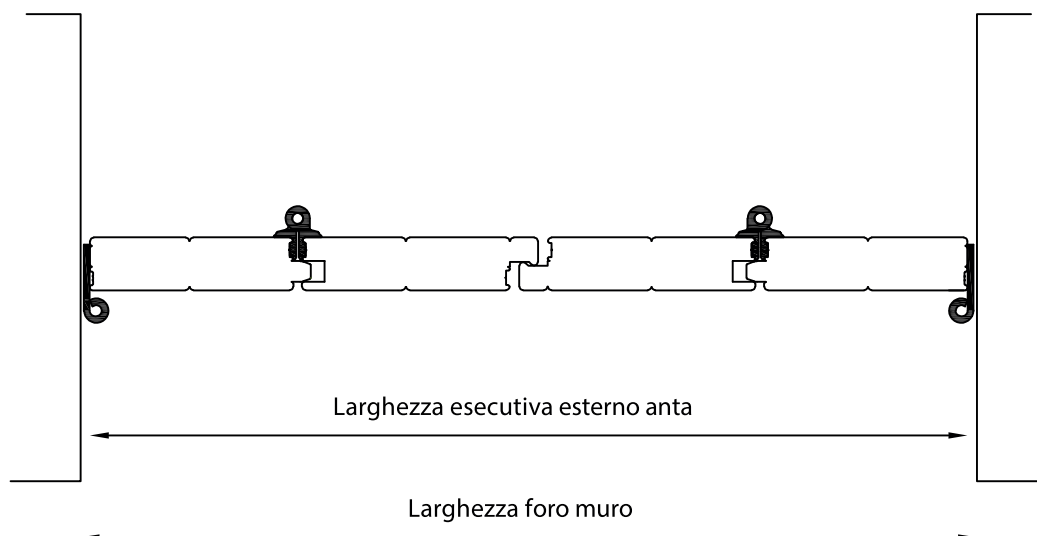

Sezione e prospetto cassa L 74

Scala 1:1

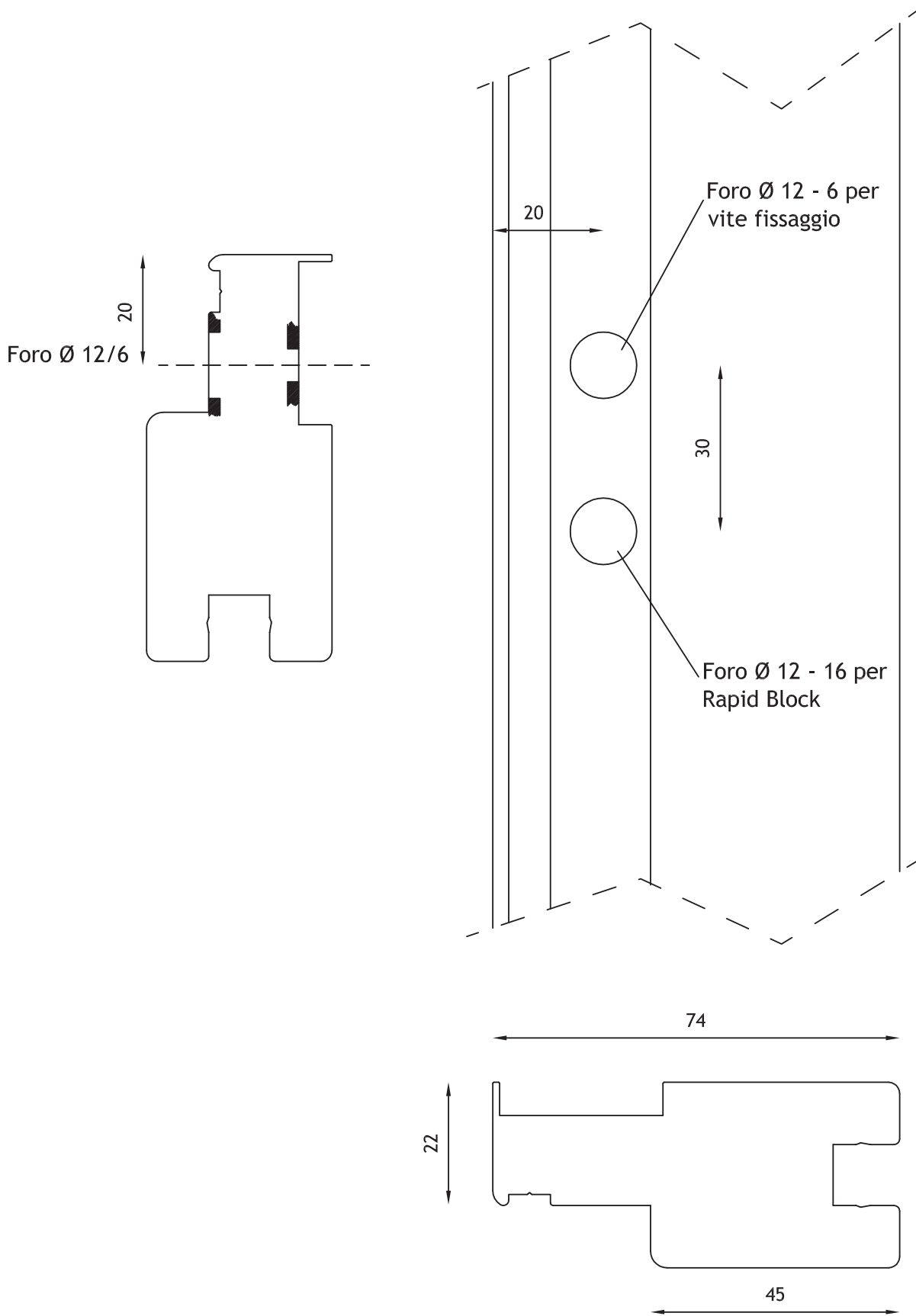

Sezione e prospetto cassa L 66

Scala 1:1

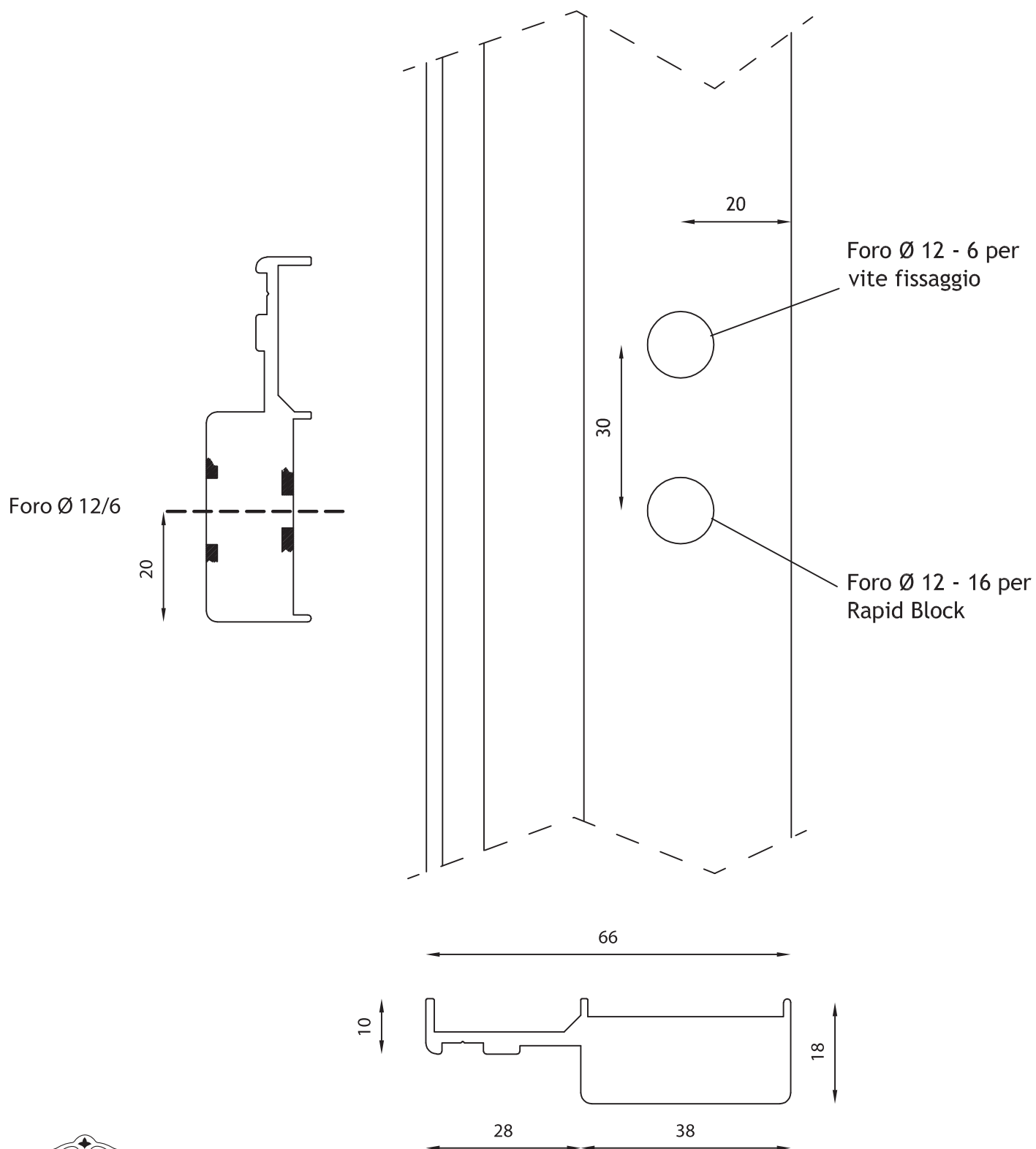

Sezione e prospetto cassa L 30

Scala 1:1

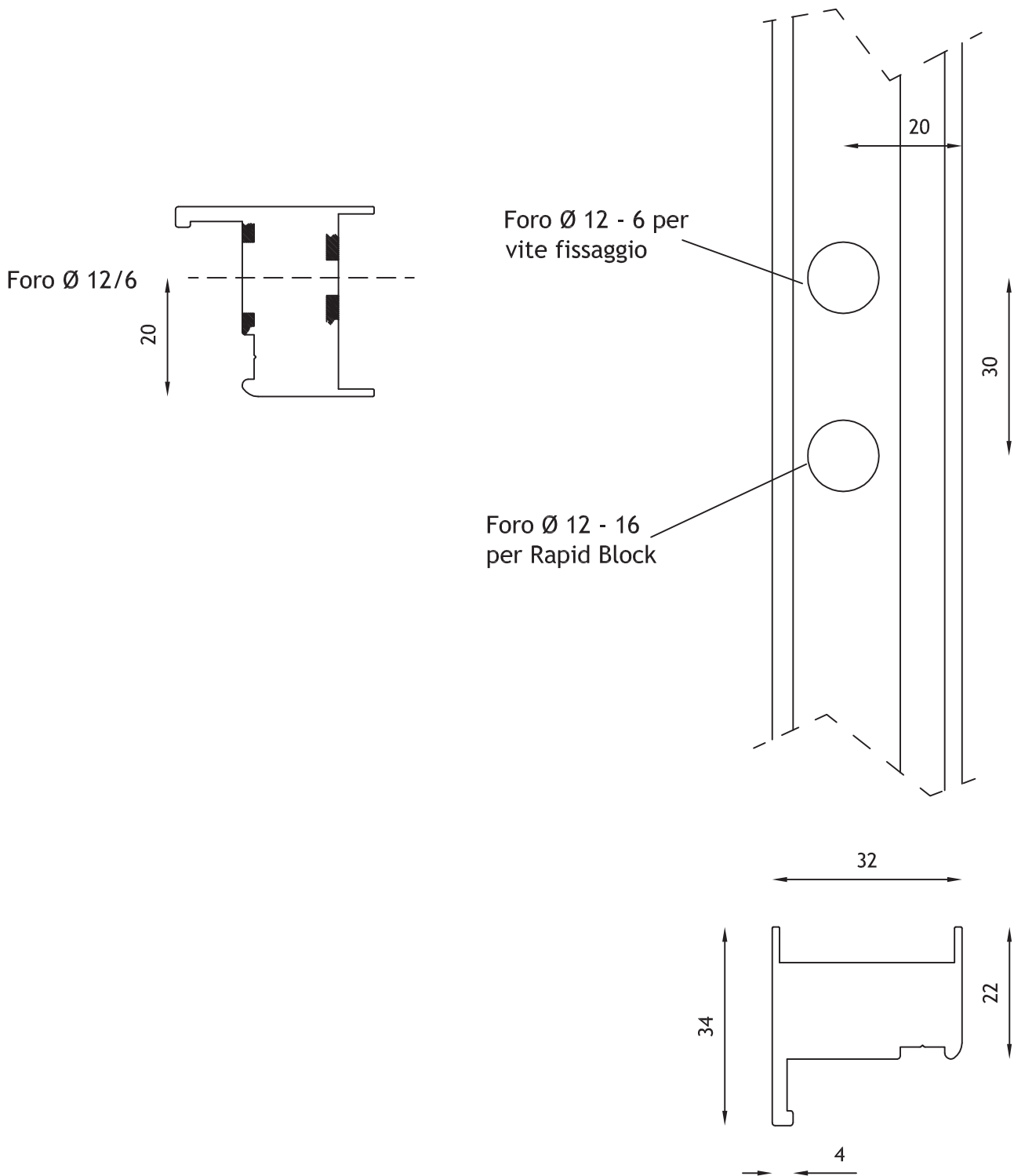

Profili complementari su cassa L 74

Scala 1:1

Aletta 68 mm

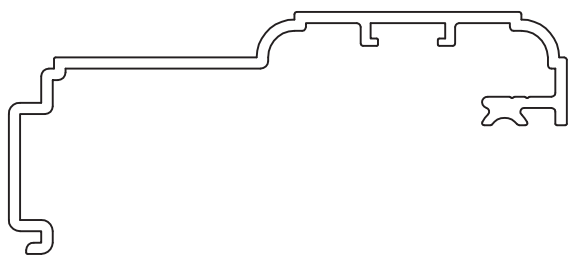

Applicazione su cassa L 74

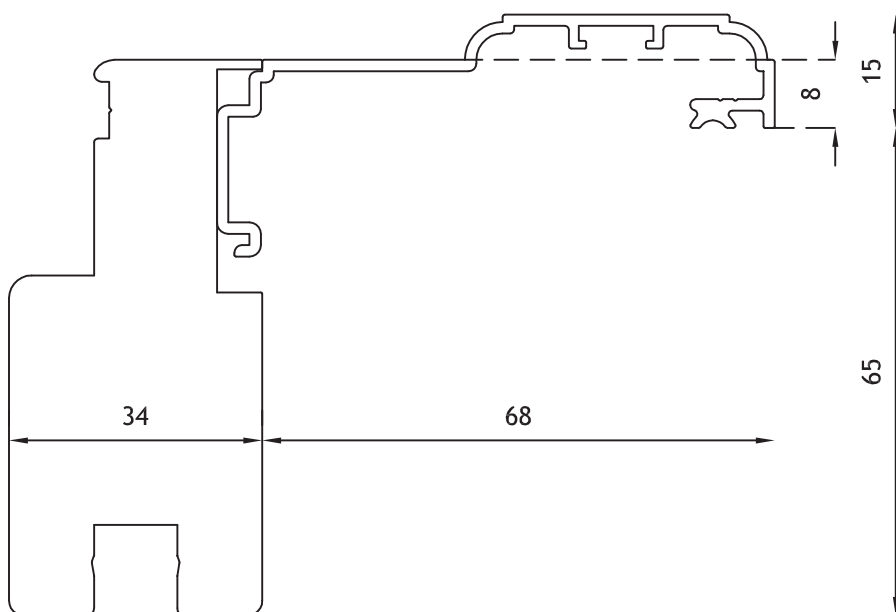

Aletta 35 mm

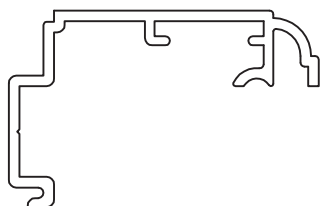

Applicazione su cassa L 74

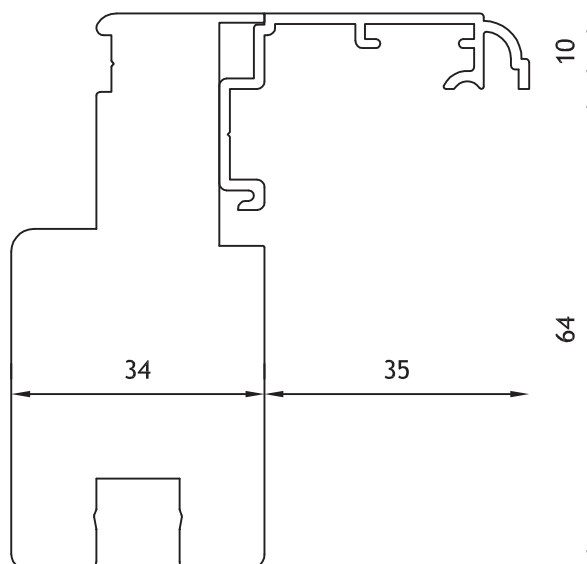

Sezione laterale ante 2+2
Apertura alla padovana con cassa L 74
Soluzione con doghe verticali

Scala 1:2

A Richiesta, possibilità di applicare profilo per prolungare telaio.

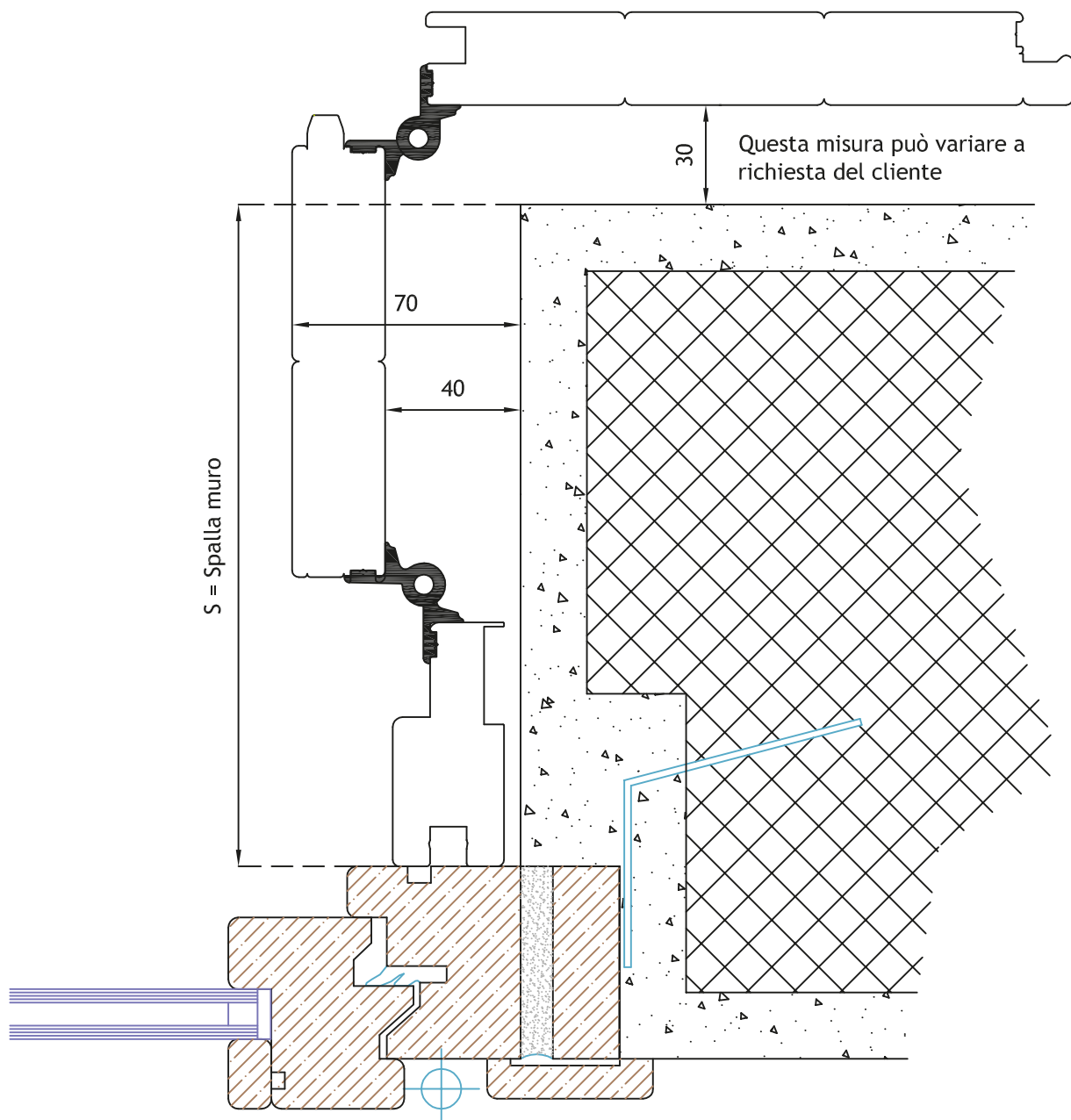

* Questa tipologia di apertura
é valida solo per misure inferiori
a 1,2 metri di larghezza.

Sezione laterale ante 2+2

Scala 1:2

Apertura alla padovana con cassa L 74

Soluzione con doghe verticali in spalla e ante centrali a composizioni miste

A Richiesta, possibilità di applicare profilo per prolungare telaio.

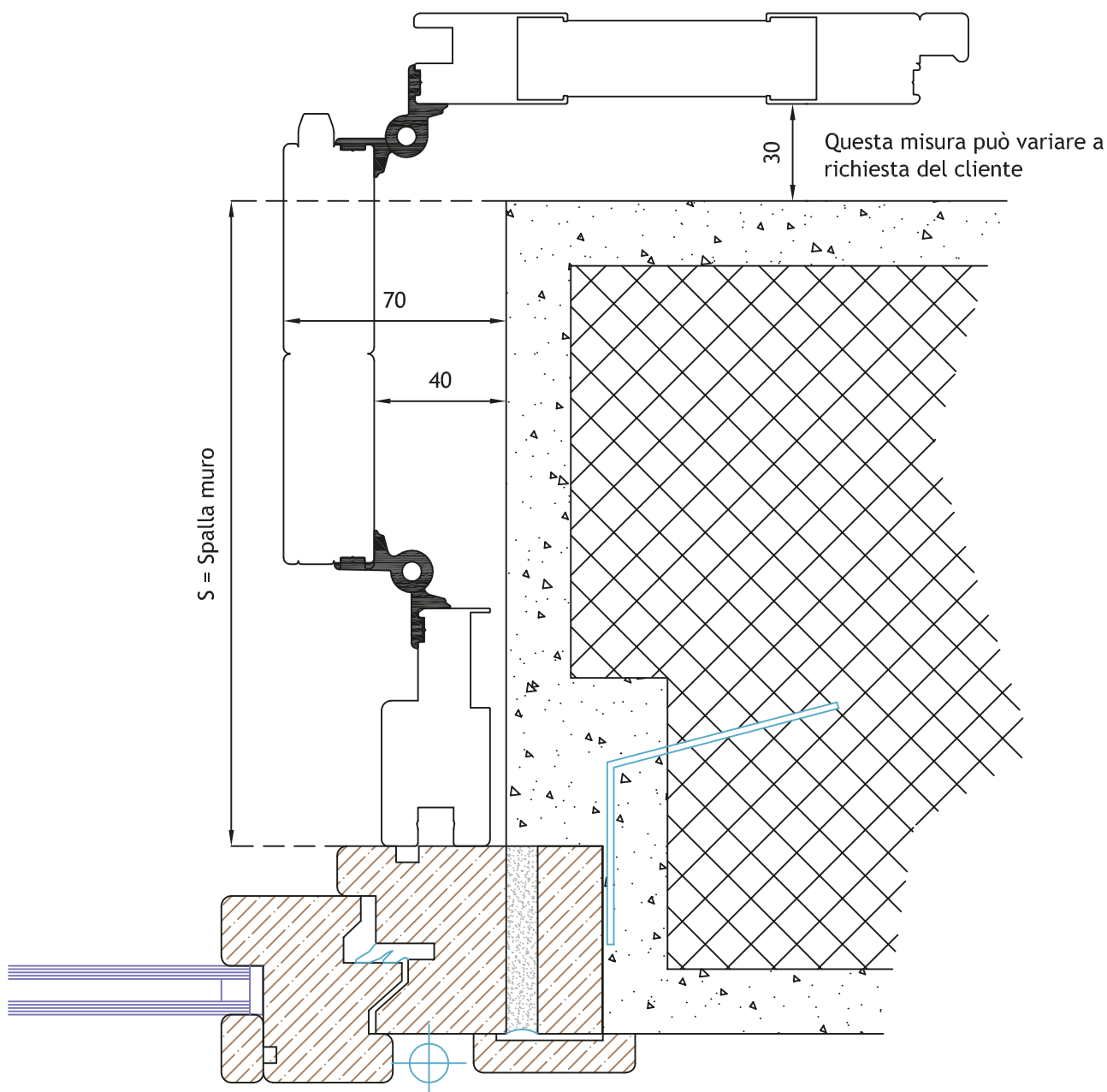

Sezione laterale ante 2+2

Scala 1:2

Apertura ad impacchettamento con cassa L 74

Soluzione con doghe verticali

A Richiesta, possibilità di applicare profilo per prolungare telaio.

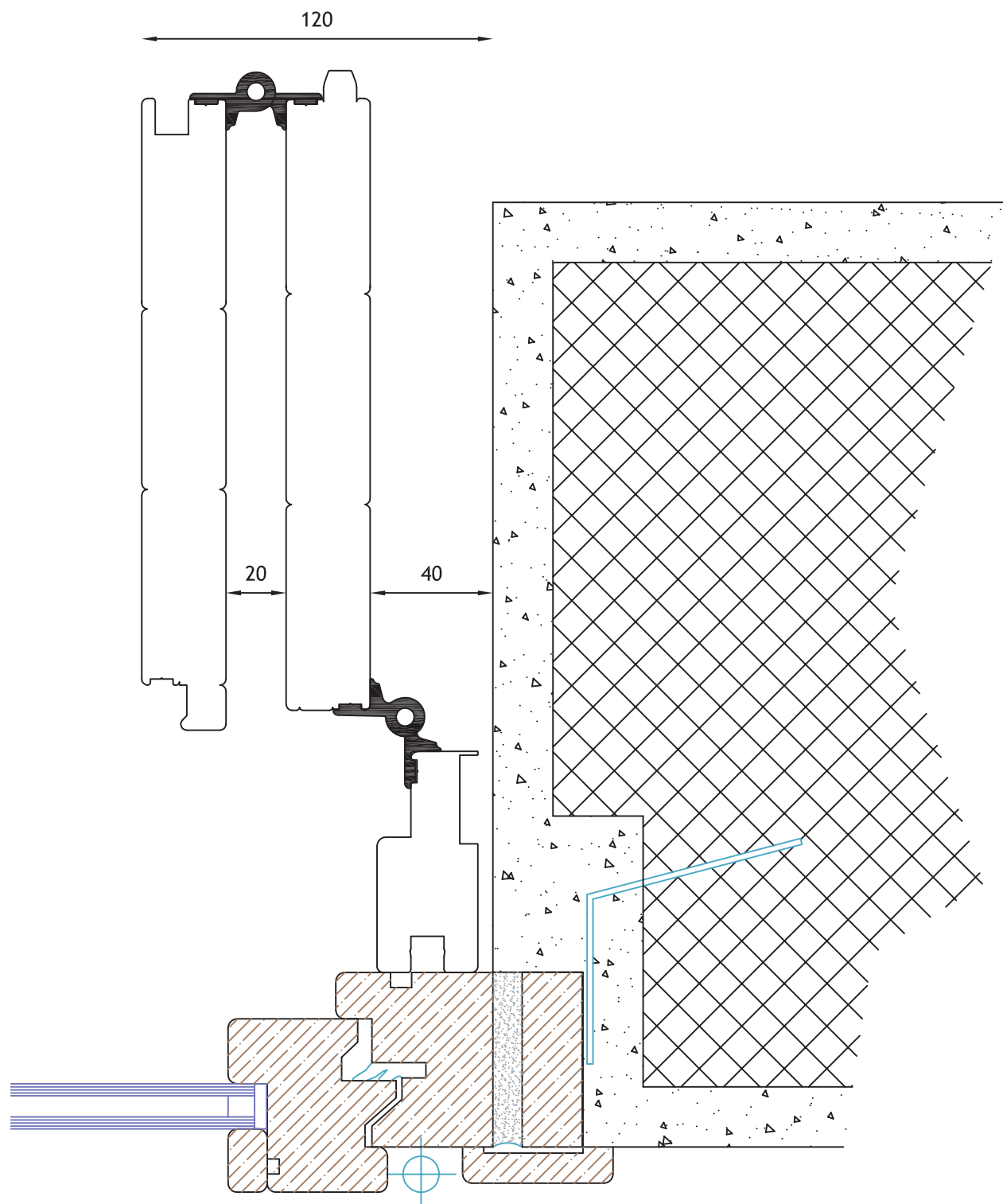

Sezione laterale ante 2+2

Scala 1:2

Apertura ad impacchettamento con cassa L 74

Soluzione con ante in luce per persiane

A Richiesta, possibilità di applicare profilo per prolungare telaio.

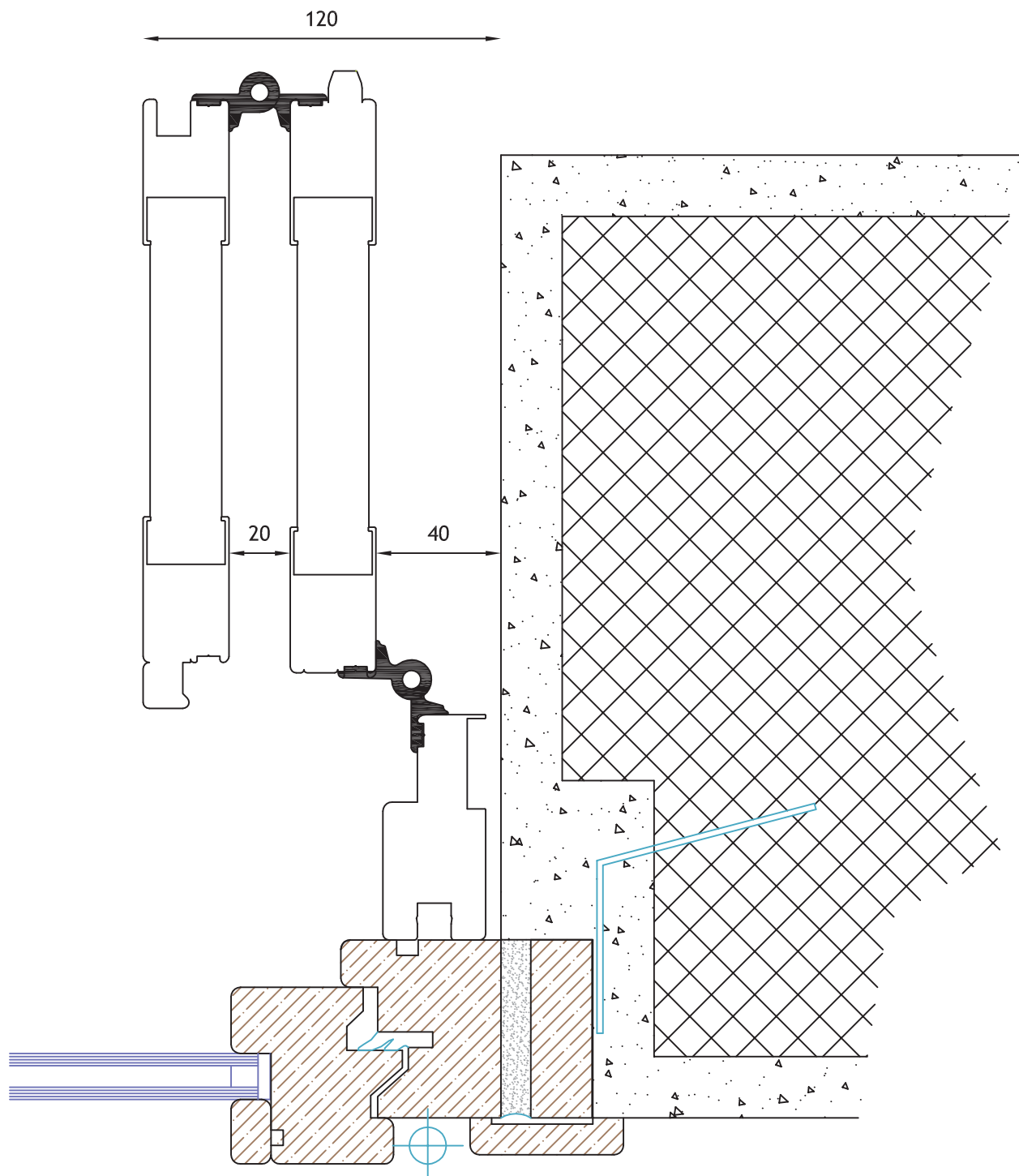

Sezione laterale ante 3+3

Scala 1:2

Apertura ad impacchettamento con cassa L 74

Soluzione con doghe verticali

A Richiesta, possibilità di applicare profilo per prolungare telaio.

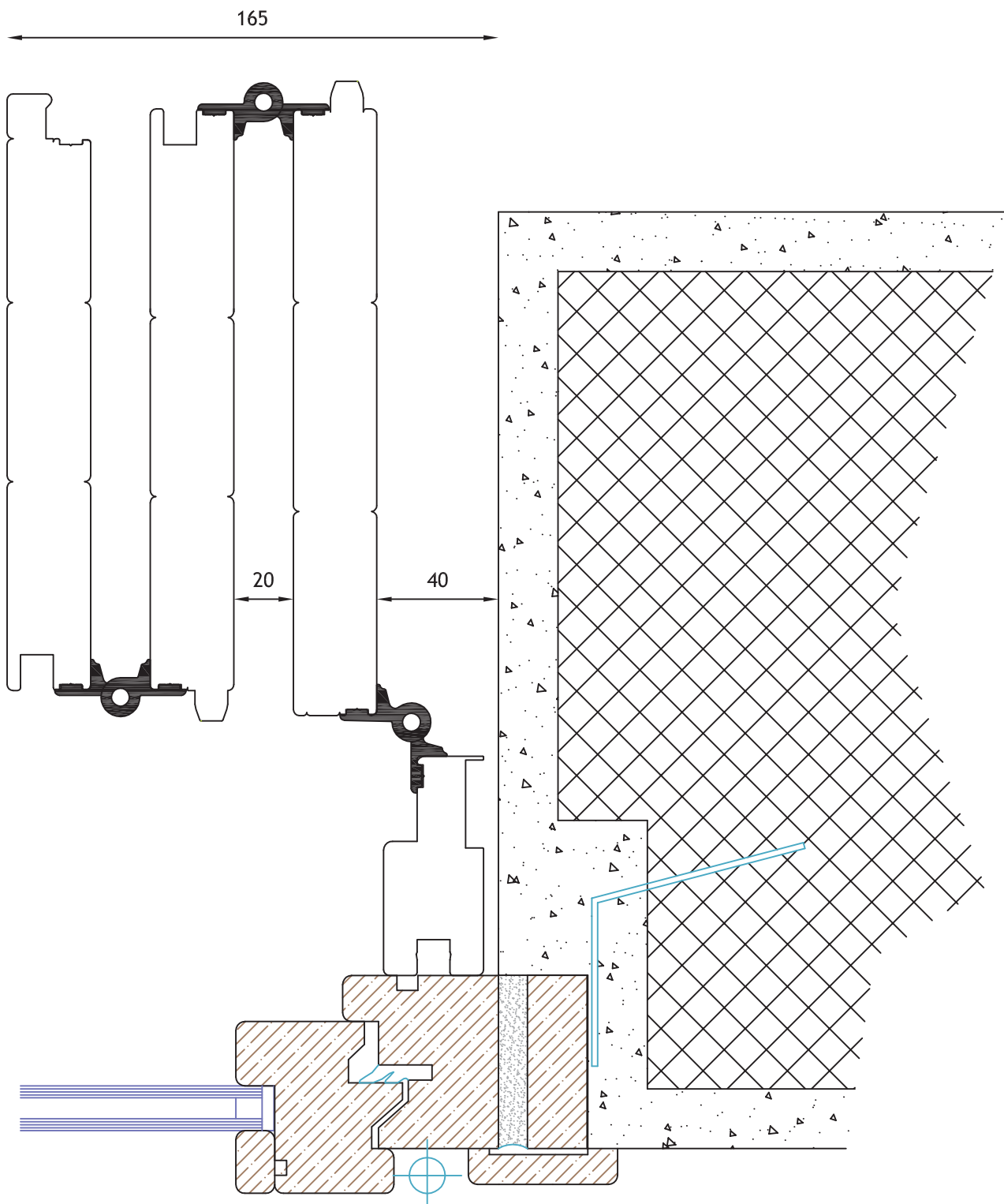

Sezione laterale ante 2+2 ad impacchettamento esterno
 Ante con cerniere di scavalco su cassa L 74

Scala 1:2

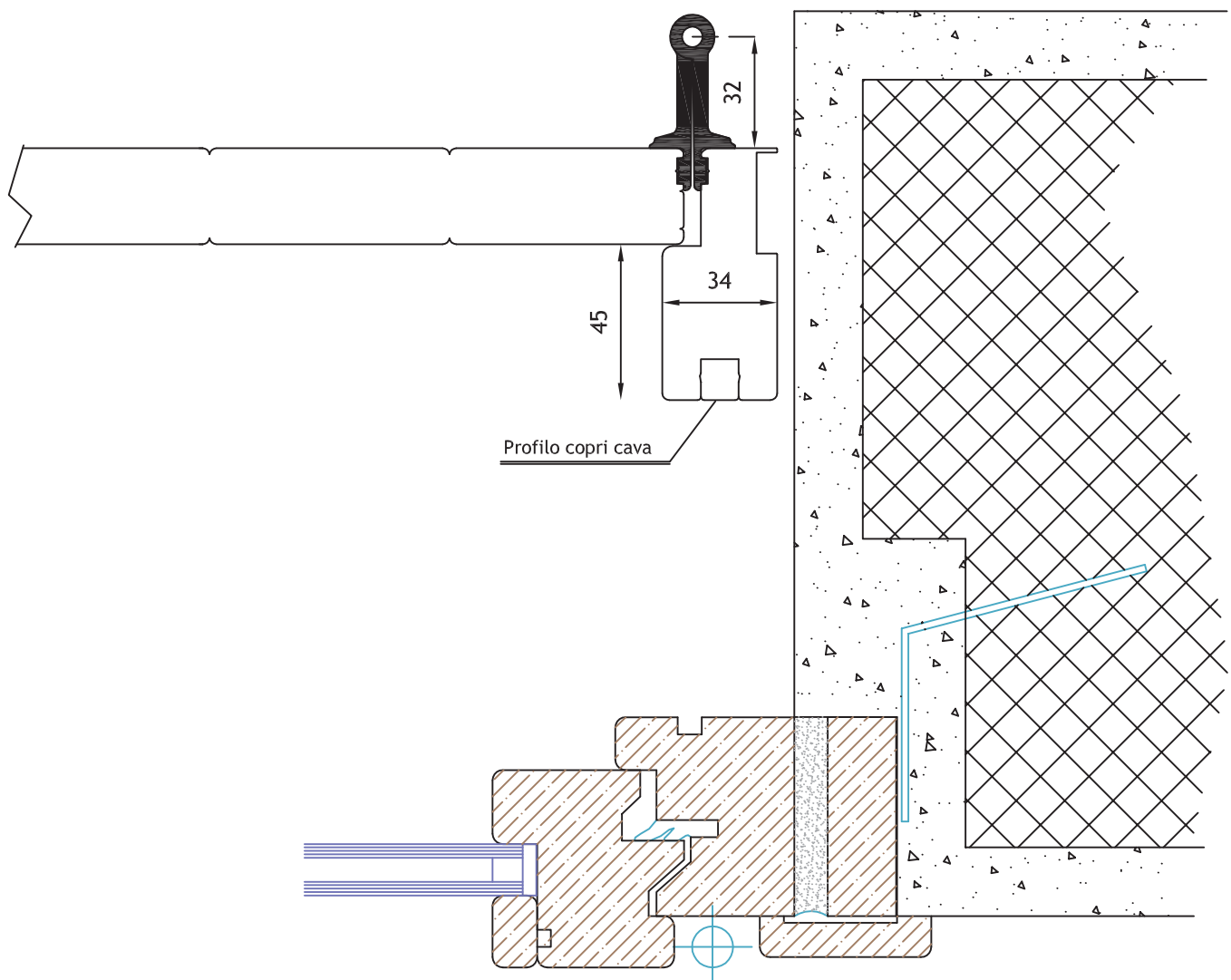

Sezione laterale ante 2+2 ad impacchettamento esterno
Ante con cerniere di scavalco su cassa L 74

Scala 1:2

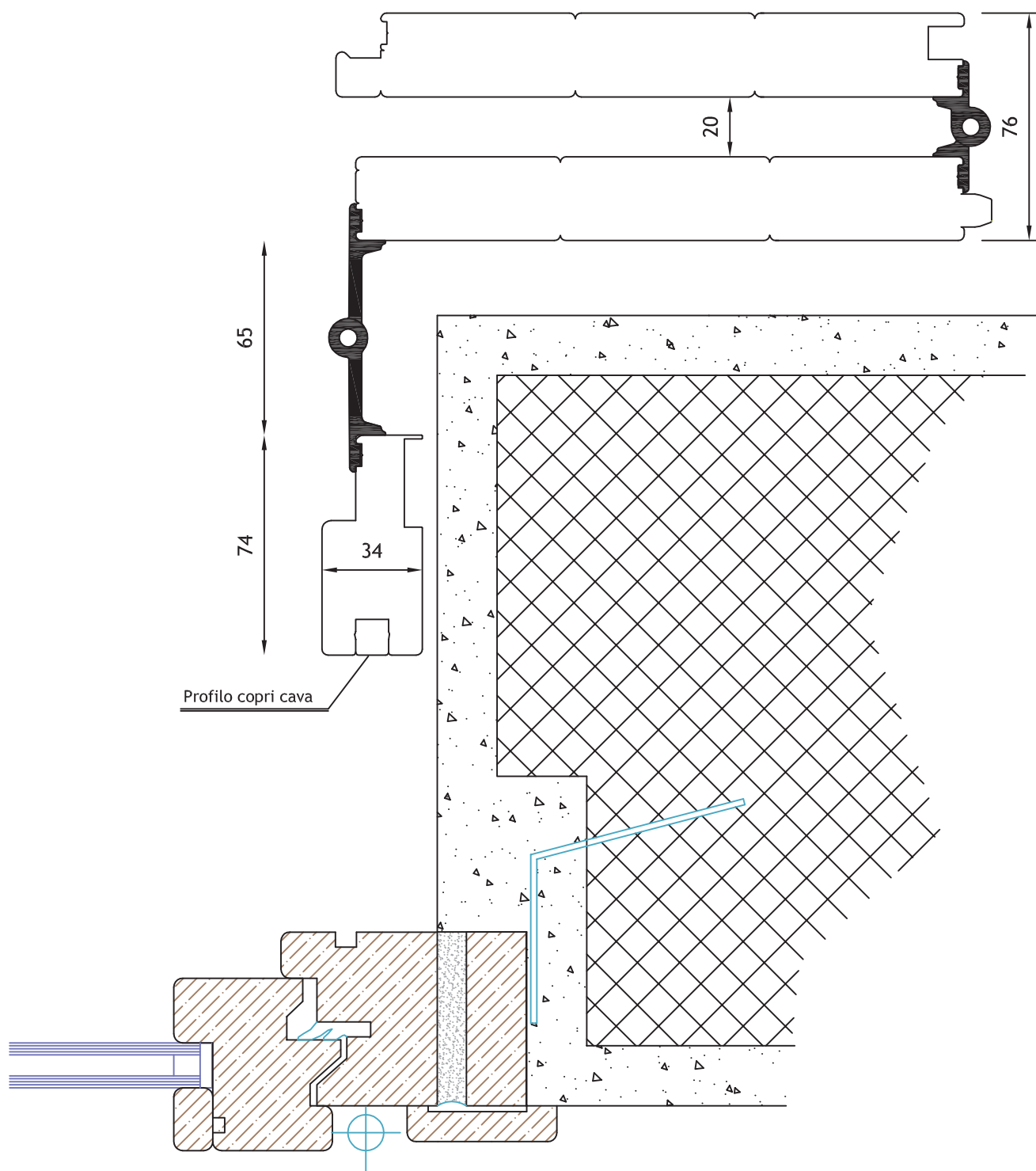

ATTENZIONE : Per questo modello è fondamentale l'attenzione nella scelta del ferma ante meccanico, che determina il posizionamento dello scuro.

Sezione orizzontale ante 2+2 con cassa L74

Scala 1:2

Visione d'insieme (fuori scala)

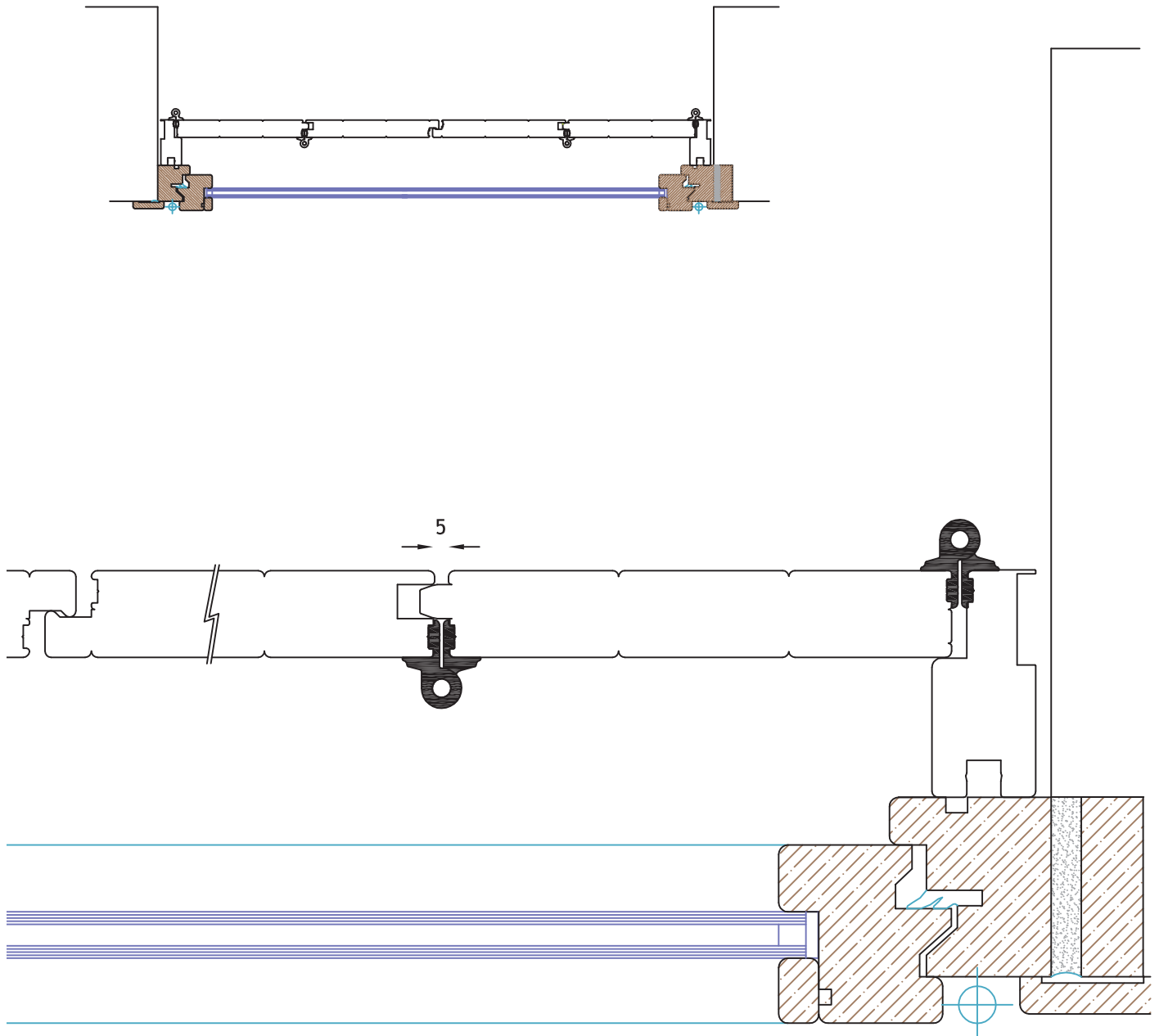

Sezione verticale
Apertura ad impacchettamento con cassa L 74

Scala 1:2

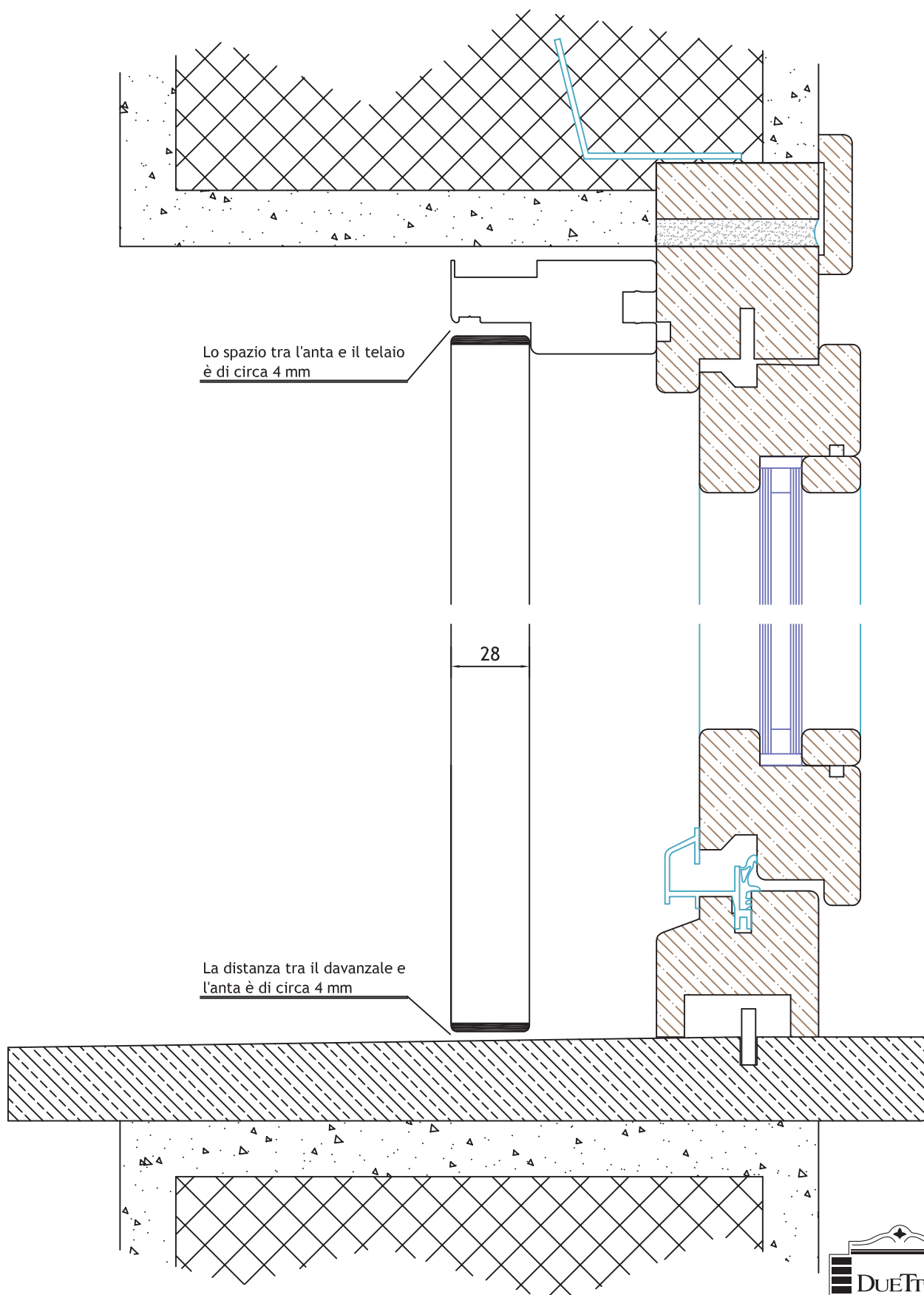

Sezione verticale telaio con guida per carrelli.

Scala 1:1

Questo profilo viene utilizzato per scuri di grandi dimensioni composto da più ante
Viene posizionato solo nel traverso superiore.

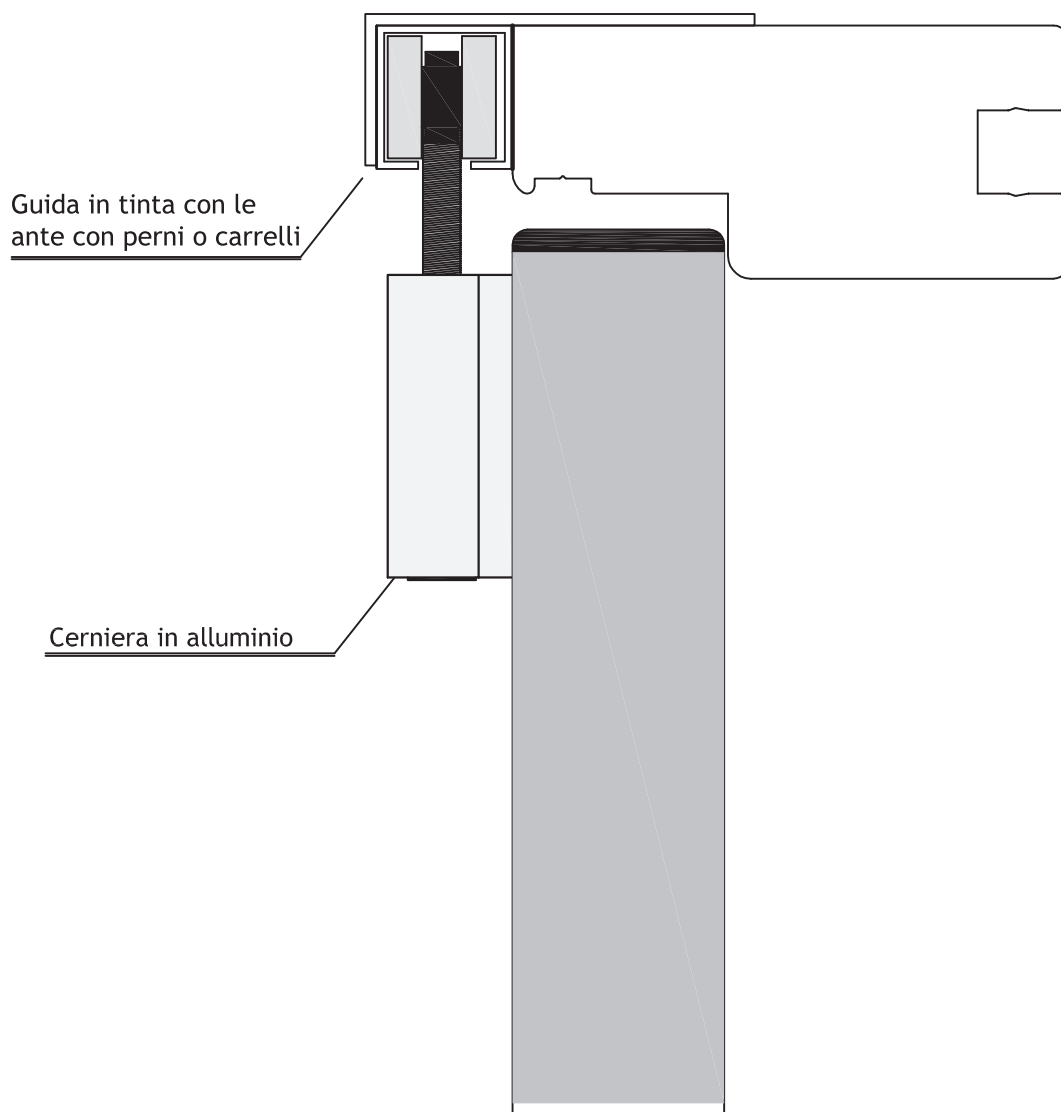
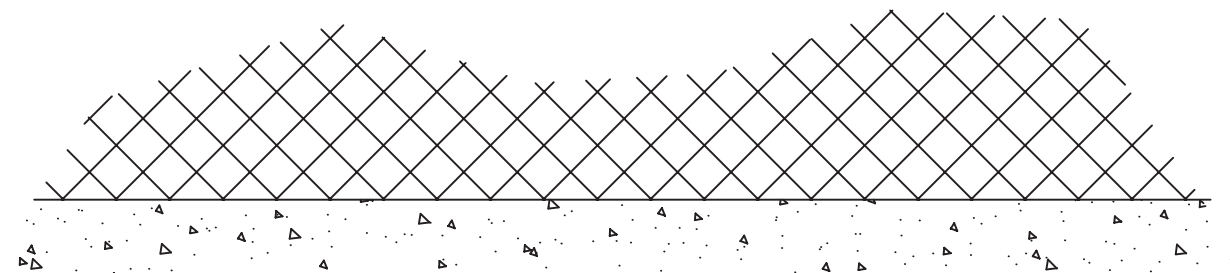

Sezione laterale ante 2+2
Apertura alla Padovana con Cassa L 66
Soluzione con doghe verticali

Scala 1:2

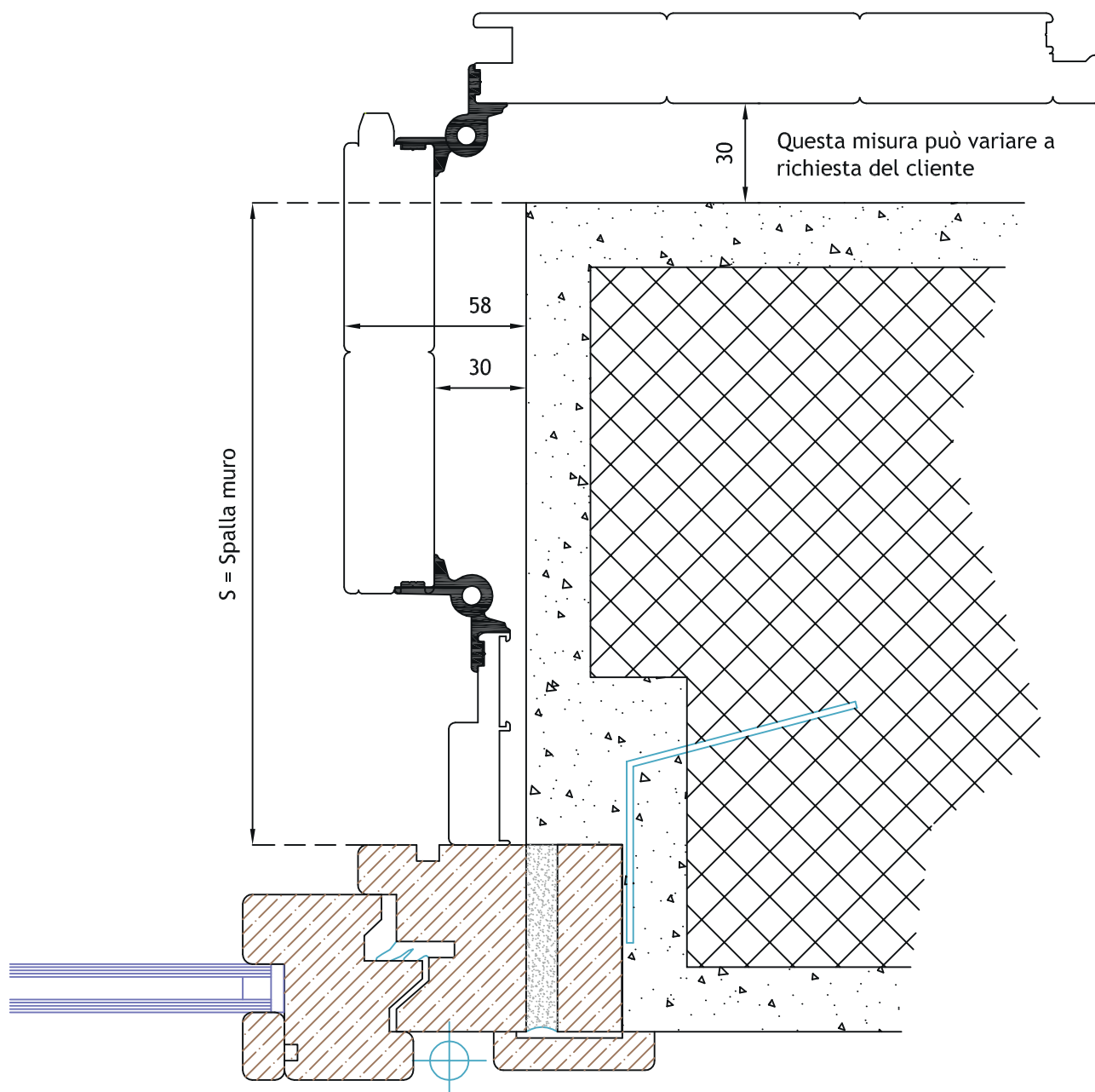

* Questa tipologia di apertura
é valida solo per misure inferiori
al merto (1 metro) di larghezza.

Sezione laterale ante 2+2
 Apertura ad impacchettamento con cassa L 66
 Soluzione con doghe verticali

Scala 1:2

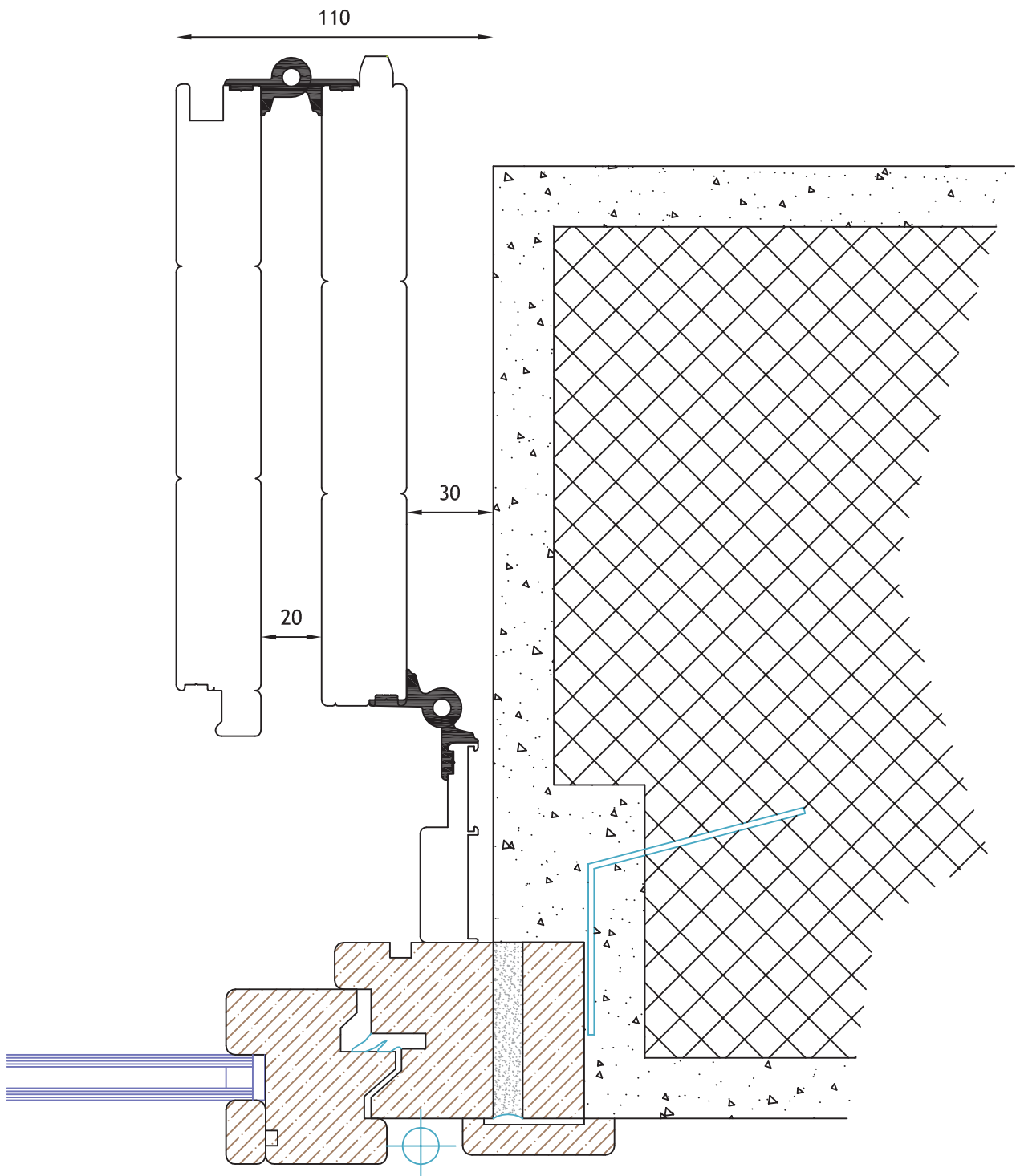

Sezione laterale ante 2+2
Apertura alla vicentina con cassa L 30
Soluzione con doghe verticali

Scala 1:2

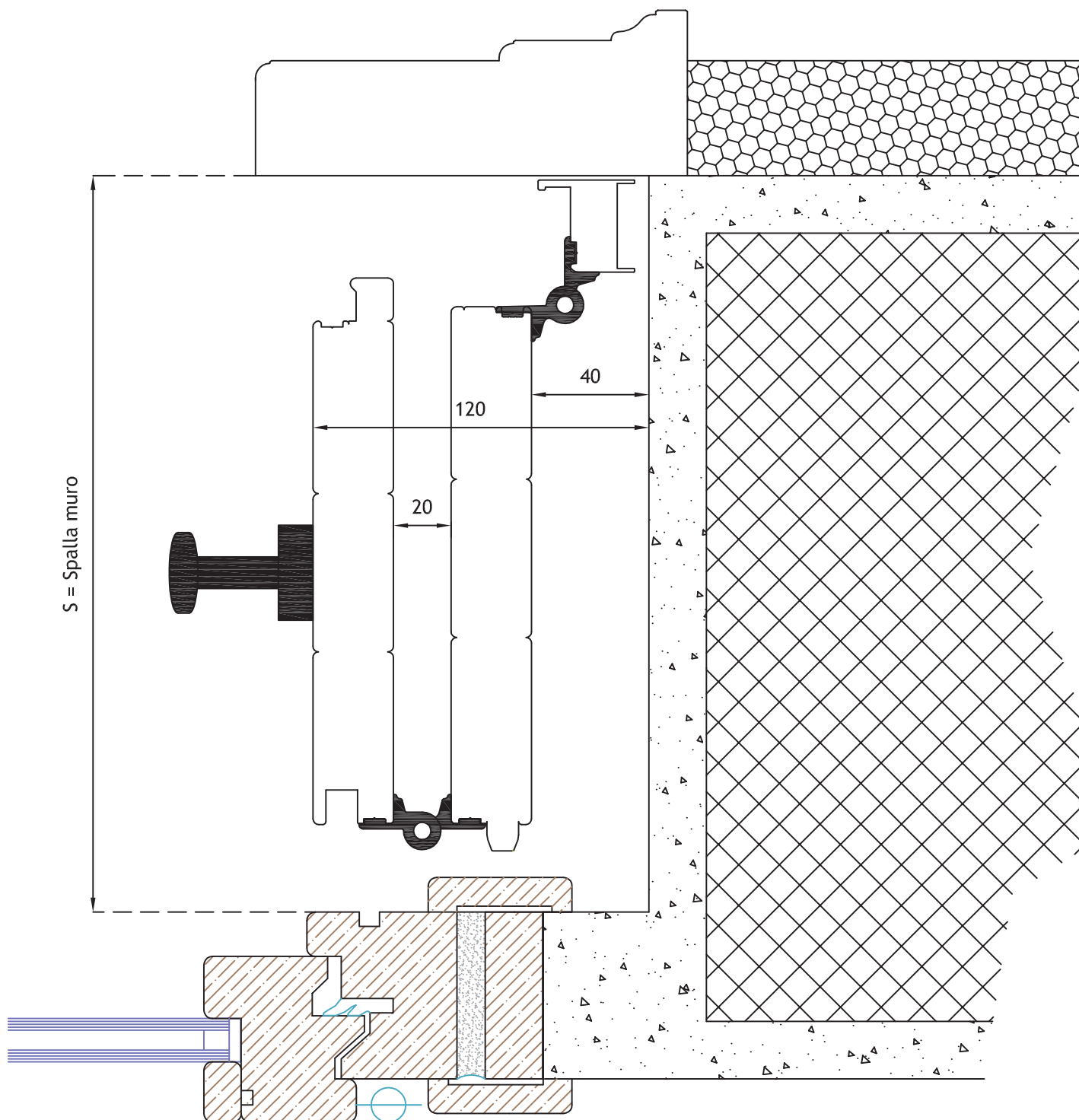

Sezione verticale
Apertura alla vicentina con cassa L 30

Scala 1:2

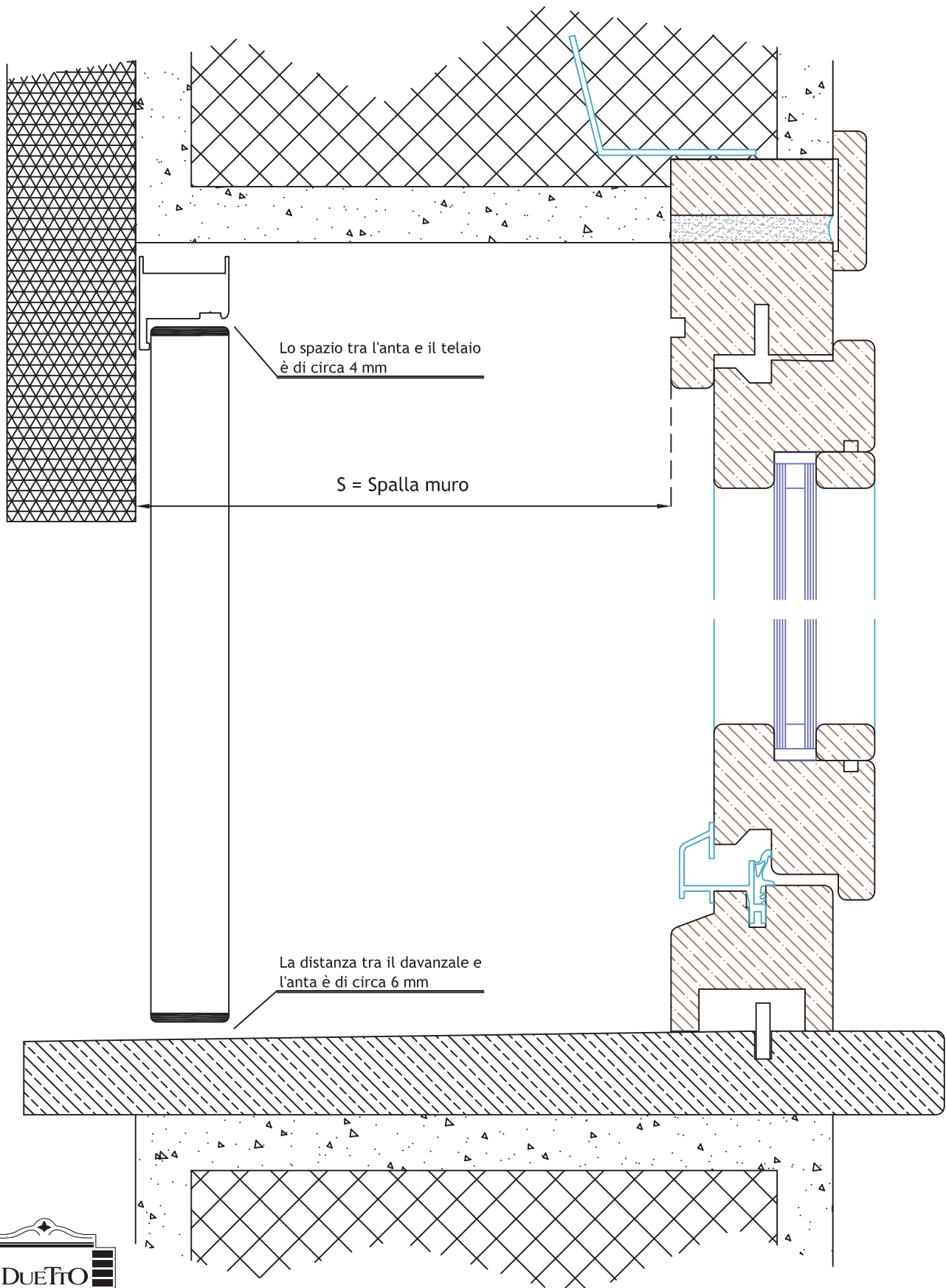

Sezione laterale ante 2+2

Scala 1:2

Apertura alla vicentina con bandelle e cardini a murare

Soluzione con doghe verticali

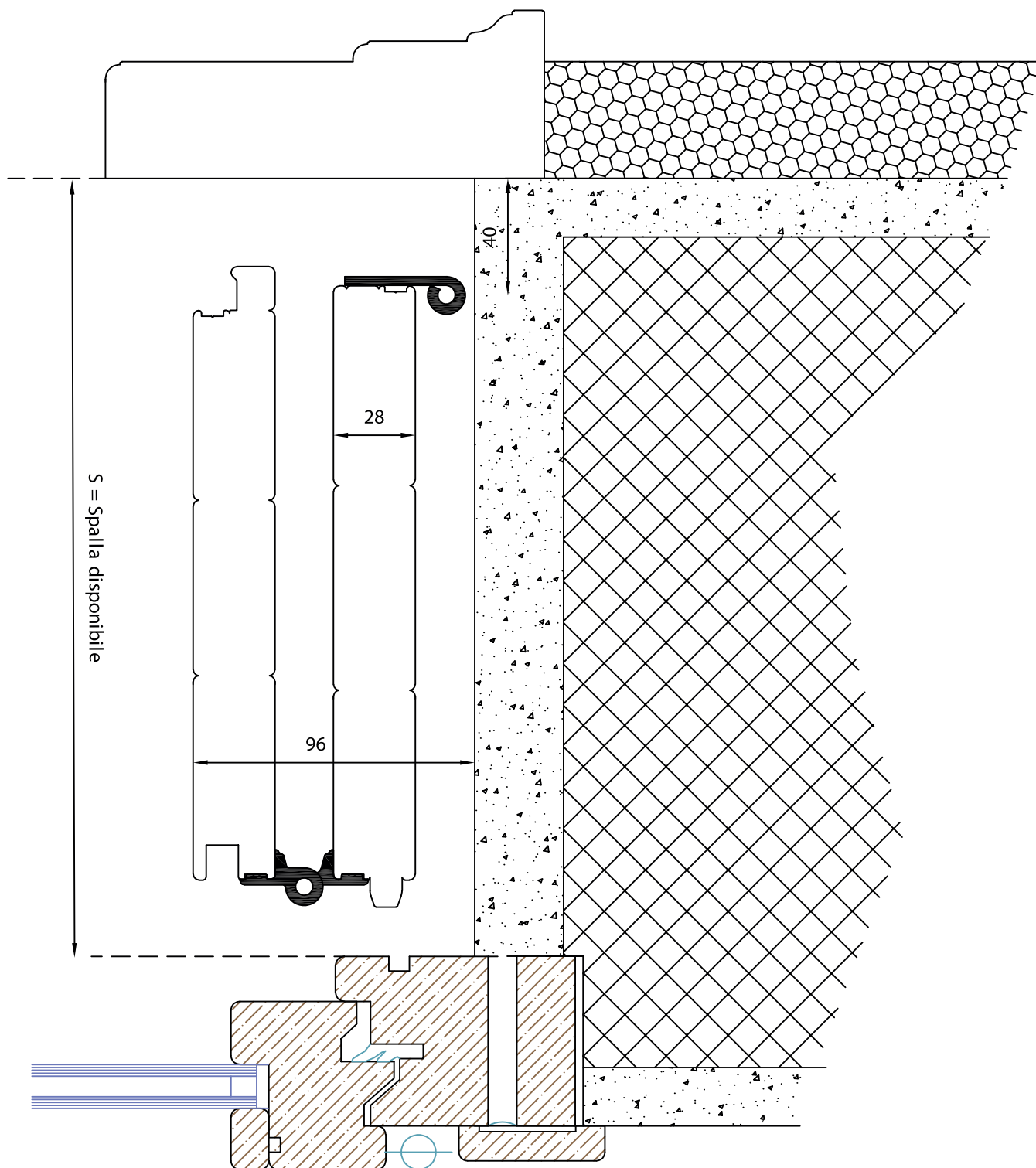

Sezione laterale ante 3+3

Scala 1:2

Apertura alla vicentina con bandelle e cardini a murare

Soluzione con doghe verticali

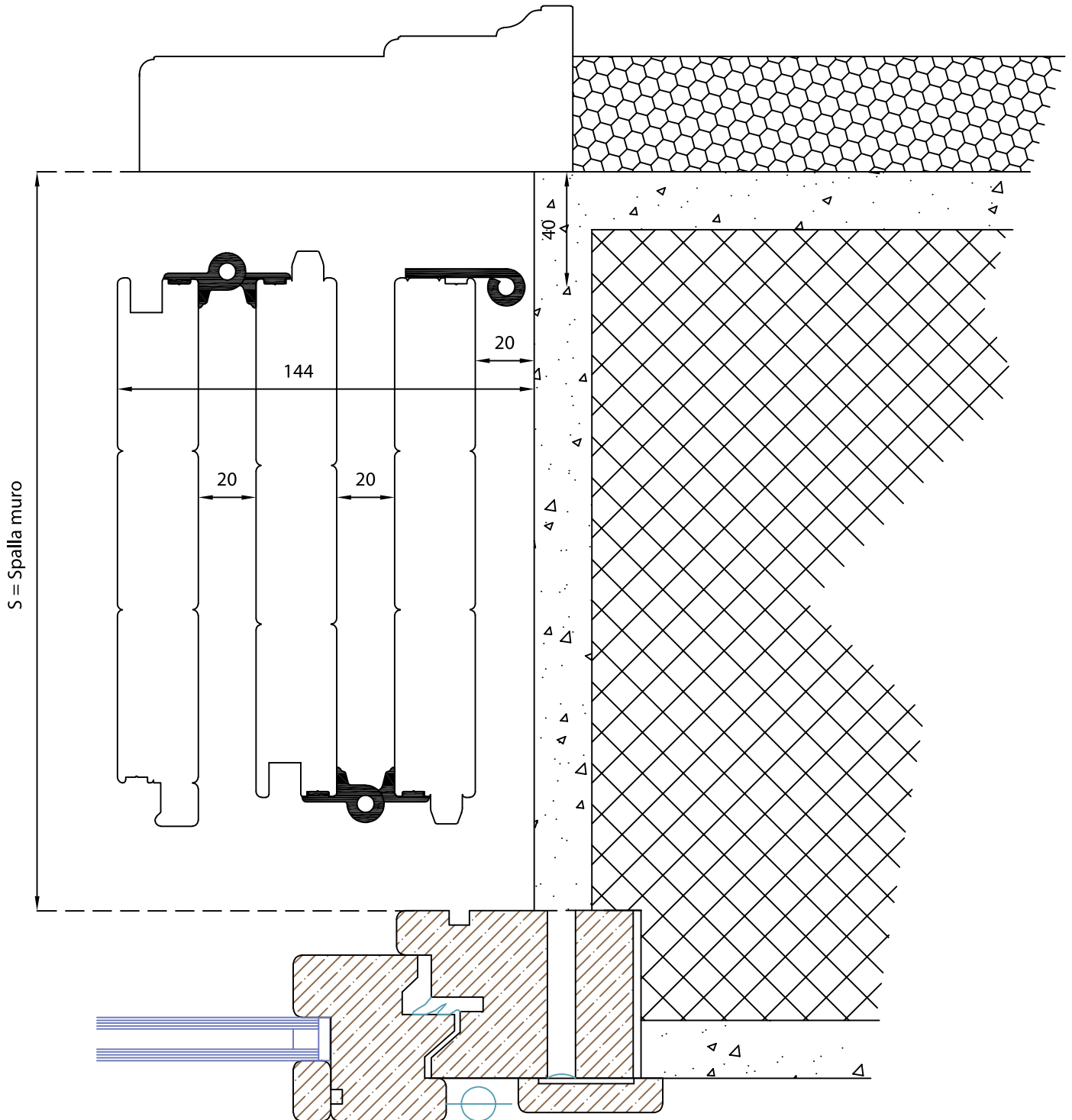

Sezione verticale Particolare di un'anta a composizioni miste

Scala 1:2

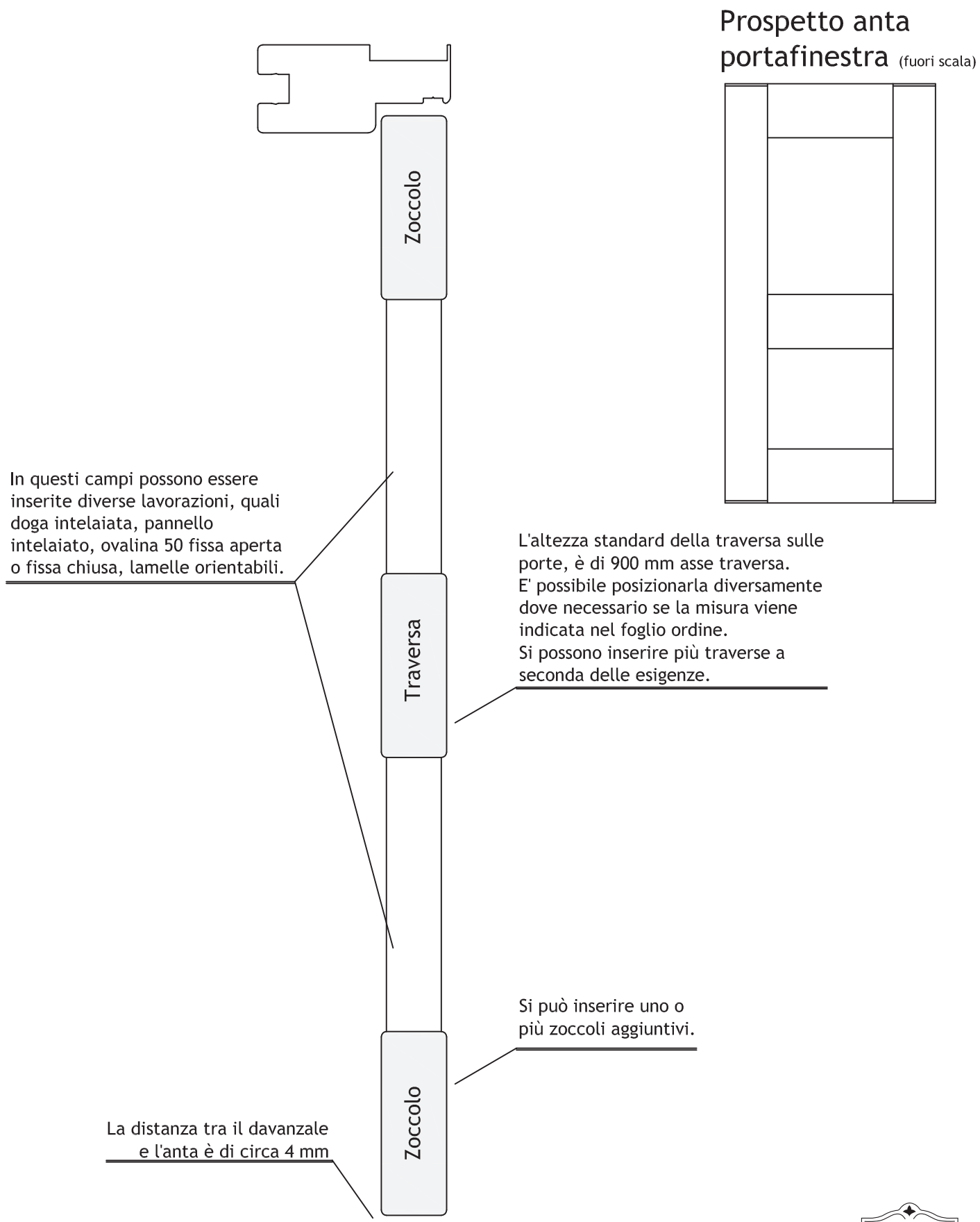

Modello Ovalina 50 fissa aperta

Scala 1:4

Sezione orizzontale generica

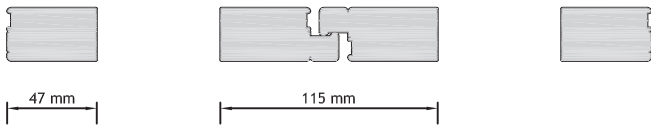

Telai di cassa applicabili

Cassa L 74

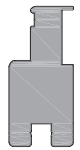

Cassa L 66



Cassa L 30



Cerniere di serie

Cerniera di scavalco



Cerniera standard



E' possibile applicare bandelle a scelta in alternativa alle cerniere di serie

Sezione verticale porta

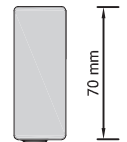

Sezione verticale finestra

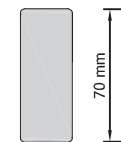

Particolare doppio zoccolo

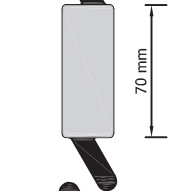
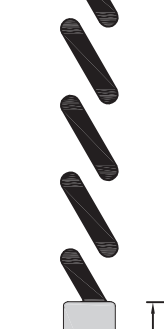

H TRAVERSA 900 ASSE

CARATTERISTICHE :

Questo modello presenta una lavorazione con lamelle ovalina 50 x 10 fisse aperte.

Gli zoccoli vengono assemblati alle ante con tagli a 90°.

Si realizzano ante con sagomatura a trapezio.

Non sono previste applicazioni di guarnizioni o spazzolini.

La larghezza massima è di 800 mm per anta. Non saranno certificate le ante che superano tale misura.

Le aperture possibili sono scorrevole, padovana ed impacchettamento se le ante superano in larghezza 200 mm



Modello Ovalina 50 fissa chiusa

Scala 1:4

Sezione orizzontale generica

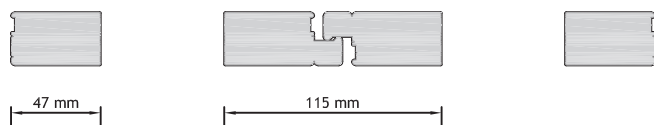

Telai di cassa applicabili

Cassa L 74



Cassa L 66



Cassa L 30



Cerniere di serie

Cerniera di scavalco



Cerniera standard



E' possibile applicare bandelle a scelta in alternativa alle cerniere di serie

Sezione verticale porta

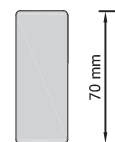

Sezione verticale finestra

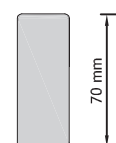

Particolare doppio zoccolo

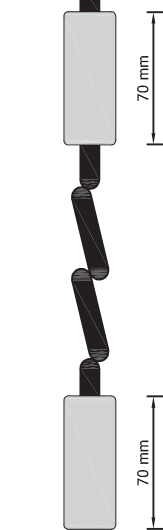
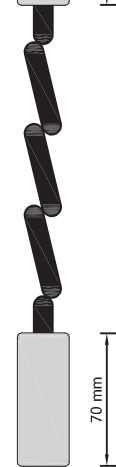
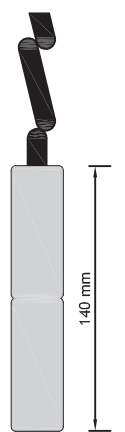

CARATTERISTICHE :

Questo modello presenta una lavorazione con lamelle ovalina 50 x 10 fisse chiuse.

Gli zoccoli vengono assemblati alle ante con tagli a 90°.

Si realizzano ante con sagomatura a trapezio.

Non sono previste applicazioni di guarnizioni o spazzolini.

La larghezza massima è di 800 mm per anta. Non saranno certificate le ante che superano tale misura.

Questo modello non garantisce il totale oscuramento.

Le aperture possibili sono scorrevole, padovana ed impacchettamento se le ante superano in larghezza 200 mm



Modello Lamelle orientabili

Scala 1:4

Sezione orizzontale generica

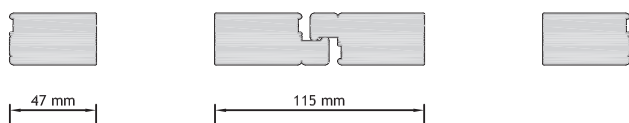

Telai di cassa applicabili

Cassa L 74



Cassa L 66



Cassa L 30



Cerniere di serie

Cerniera di scavalco



Cerniera standard



E' possibile applicare bandelle a scelta in alternativa alle cerniere di serie

Sezione verticale porta

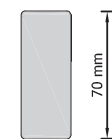

Sezione verticale finestra

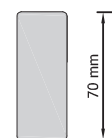

Particolare doppio zoccolo

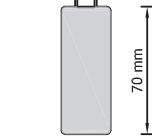
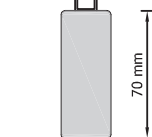
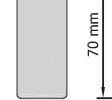
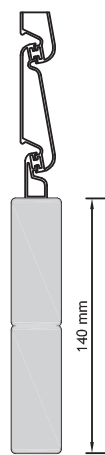

H TRAVERSA 900 ASSE

CARATTERISTICHE :

Questo modello presenta una lavorazione con lamelle da mm 70 inserite in appositi meccanismi. I colori standard dei meccanismi sono nero, marrone e verde.

Gli zoccoli vengono assemblati alle ante con tagli a 90°.

Si realizzano ante con sagomatura a trapezio.

Non sono previste applicazioni di guarnizioni o spazzolini.

La larghezza massima è di 800 mm per ante. Non saranno certificate le ante che superano tale misura.

Le aperture possibili sono padovana ed impacchettamento se le singole ante superano in larghezza 200 mm



Modello Doga intelaiata

Scala 1:4

Sezione orizzontale generica

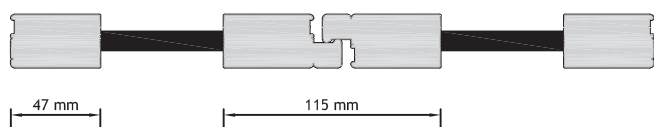

Telai di cassa applicabili

Cassa L 74



Cassa L 66



Cassa L 30



Cerniere di serie

Cerniera di scavalco



Cerniera standard



E' possibile applicare bandelle a scelta in alternativa alle cerniere di serie

Sezione verticale porta

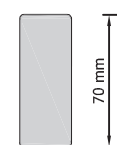

Sezione verticale finestra

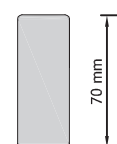

Particolare doppio zoccolo

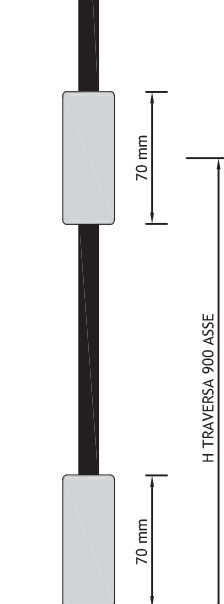
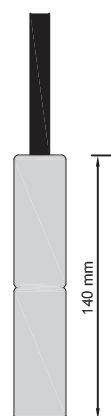

CARATTERISTICHE :

Questo modello presenta una lavorazione con doghe di sp. 10 mm larghe circa 100 mm con orientamento verticale oppure orizzontale.

Gli zoccoli vengono assemblati alle ante con tagli a 90°.

Si realizzano ante con sagomatura a trapezio.

Non sono previste applicazioni di guarnizioni o spazzolini.

La larghezza massima è di 800 mm per singola anta. Non saranno certificate le ante che superano tale misura.

Le aperture possibili sono padovana ed impacchettamento se le ante superano in larghezza 200 mm



Modello Pannello intelaiato

Scala 1:4

Sezione orizzontale generica

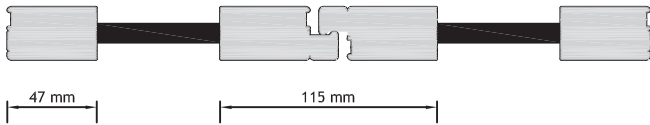

Telai di cassa applicabili

Cassa L 74



Cassa L 66



Cassa L 30



Cerniere di serie

Cerniera di scavalco



Cerniera standard



E' possibile applicare bandelle a scelta in alternativa alle cerniere di serie

Sezione verticale porta

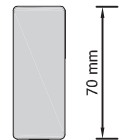

Sezione verticale finestra

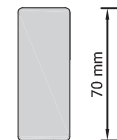

Particolare doppio zoccolo

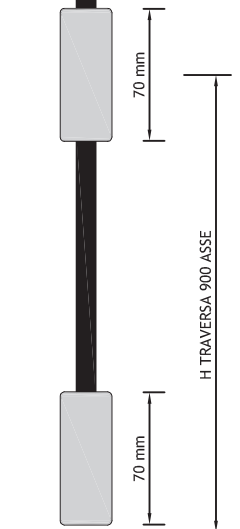
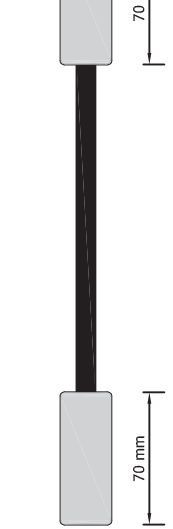
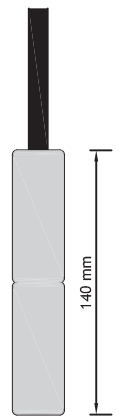

CARATTERISTICHE :

Questo modello presenta una lavorazione con pannello in doppia lamiera di alluminio 12/10 di sp. 10 o 25 mm .
 Gli zoccoli vengono assemblati alle ante con tagli a 90° .
 Si realizzano ante con sagomatura a trapezio.
 Non sono previste applicazioni di guarnizioni o spazzolini.
 La larghezza massima è di 800 mm per singola anta. Non saranno certificate le ante che superano tale misura.

Le aperture possibili sono padovana ed impacchettamento se le ante superano in larghezza 200 mm



Modello Pannello liscio

Scala 1:4

Sezione orizzontale generica



Telai di cassa applicabili

Cassa L 74



Cassa L 66



Cassa L 30



Cerniere di serie

Cerniera di scavalco



Cerniera standard



E' possibile applicare bandelle a scelta in alternativa alle cerniere di serie

Sezione verticale porta



Sezione verticale finestra

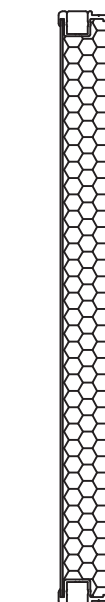

CARATTERISTICHE :

Questo modello presenta una lavorazione con pannello in doppia lamiera di alluminio 12/10 inserito in un profilo con una cornicetta di soli 8 mm.

Si realizzano ante con sagomatura a trapezio.

Non sono previste traverse, zoccoli ed applicazioni di guarnizioni o spazzolini.

La larghezza massima è di 400 mm per singola anta. Non saranno certificate le ante che superano tale misura.

Le aperture possibili sono padovana ed impacchettamento.

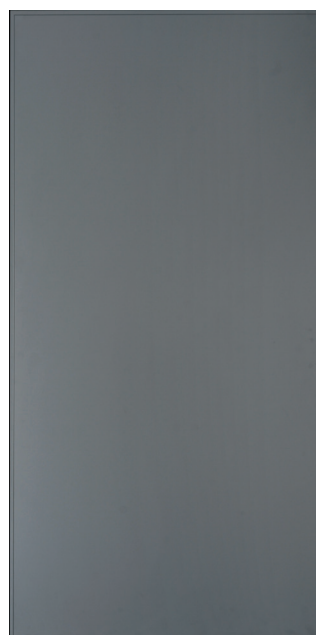

Serie 36

Modelli

- Doghe verticali
- Ovaline 50x10 fisse aperte 99
- Ovaline 50x10 fisse chiuse 100
- Lamelle orientabili 101
- Doga intelaiata 102
- Pannello intelaiato 10/25 103
- Specchio diamantato 104
- Pannello liscio 36 106
- Doga/Scandola 107

Per eventuali altre richieste contattare il nostro Ufficio Tecnico

Scuri con ante in luce Serie 36



Ante in luce a doghe verticali di 36 mm di spessore. Particolarmente adatte per aperture di grandi dimensioni ad anta classica o apertura padovana.



tradizione ed innovazione

Tipologie di apertura realizzabili con tutti i modelli di ante

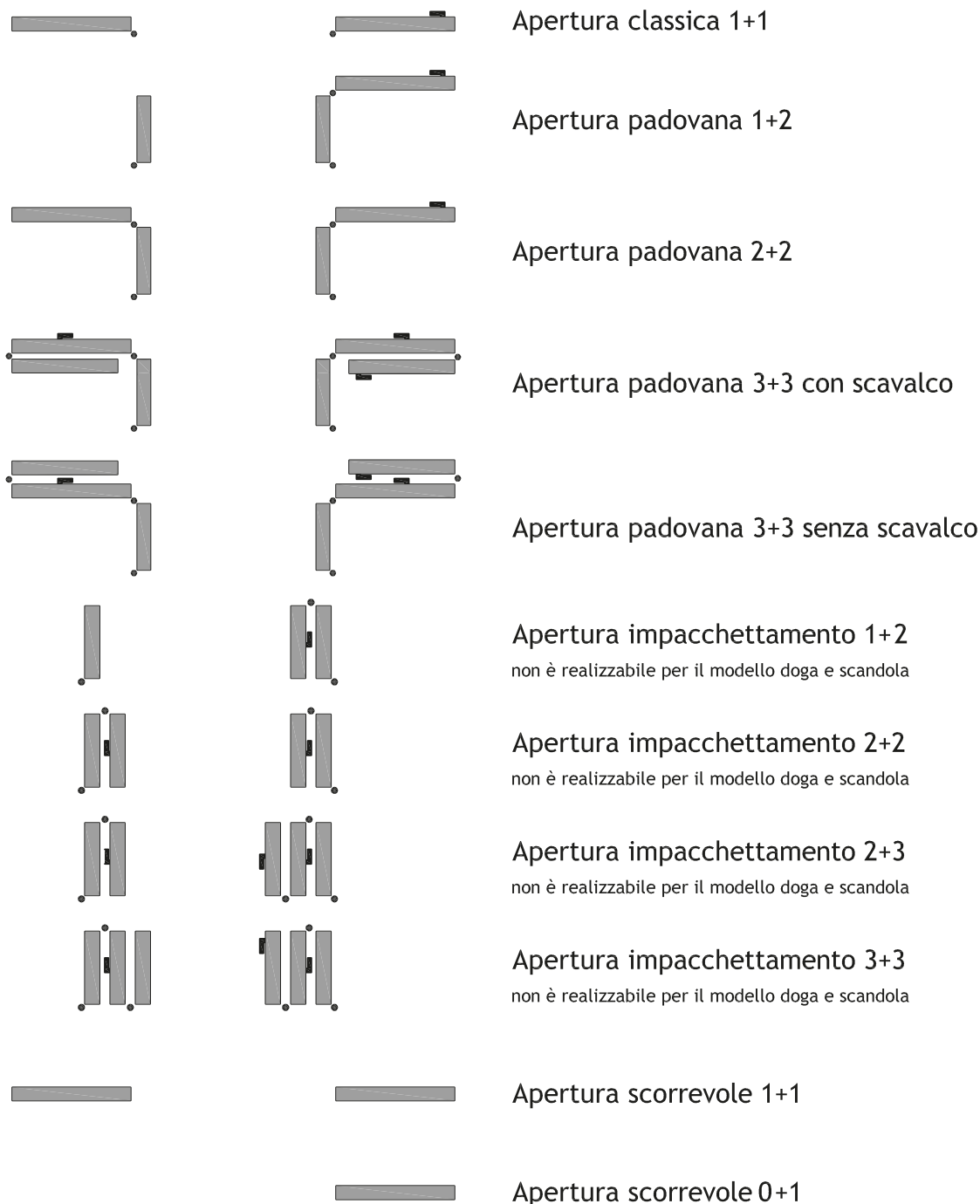

Si possono abbinare ante con modelli diversi.

Esempio: Doghe verticali su un'anta, specchi diamantati e lamelle orientabili sull'altra

Per le aperture ad impacchettamento forniamo di serie degli speciali fermi a calamita solo tra anta ed anta.

Questi scuri non garantiscono un oscuramento totale.

Dimensioni di riferimento per modello padovana

Riferimenti con telaio di cassa

Le dimensioni comunicate saranno considerate come **Esecutive esterno cassa**, quindi senza calo.
 Se vengono fornite misure luce foro, il calo (se non dichiarato) sarà di 10 mm in L e 5 mm in H

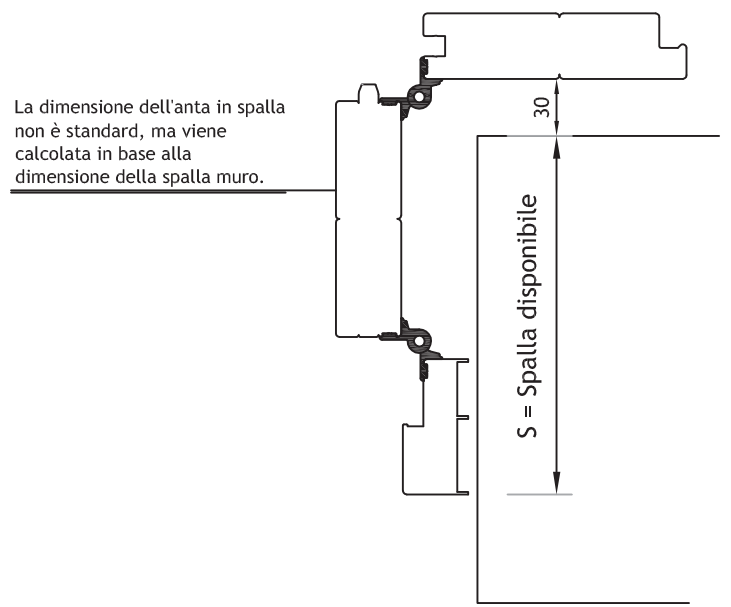
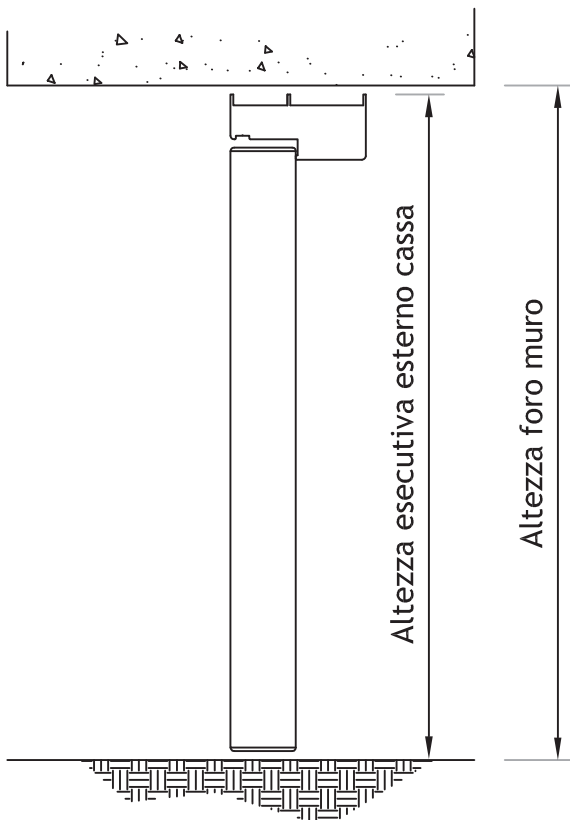
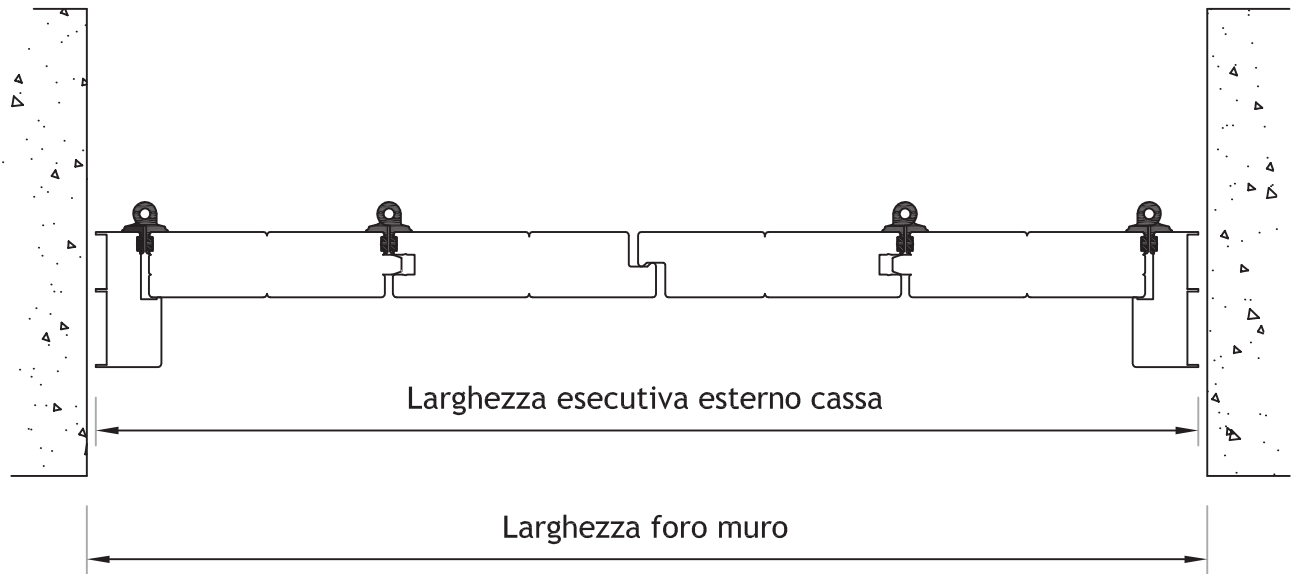

Particolare con cassa a Z

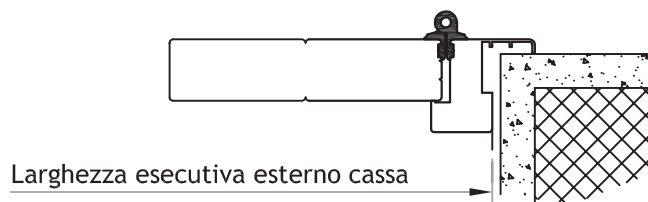

Dimensioni di riferimento senza telaio

Riferimenti con bandelle e cardini a murare

Le dimensioni comunicate saranno considerate come **Esecutive esterno anta**, quindi senza calo.
Se vengono fornite misure luce foro, il calo (se non dichiarato) sarà di 10 mm in L e 10 mm in H

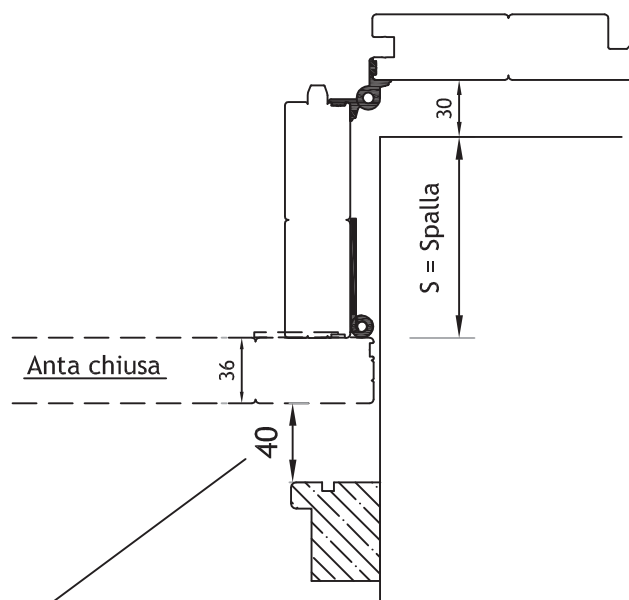
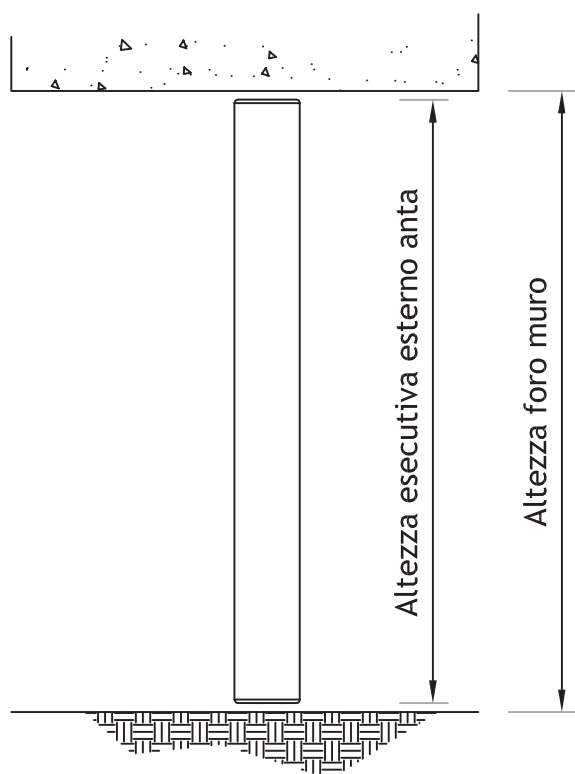
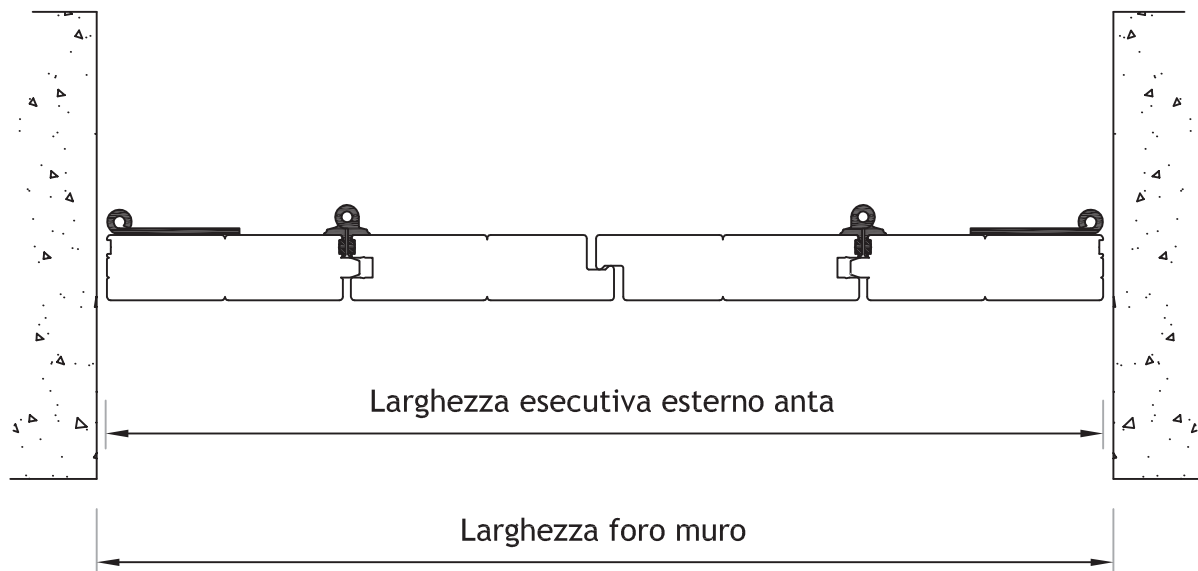

E' necessario lasciare almeno 40 mm di spazio tra l'anta chiusa e il serramento/zanzariera. Almeno 70 mm nel caso ci sia la serratura Ariete.

Dimensioni di riferimento per modello impacchettamento

Riferimenti con telaio di cassa

Le dimensioni comunicate saranno considerate come **Esecutive esterno cassa**, quindi senza calo.

Se vengono fornite misure luce foro, il calo (se non dichiarato) sarà di 10 mm in L e 5 mm in H

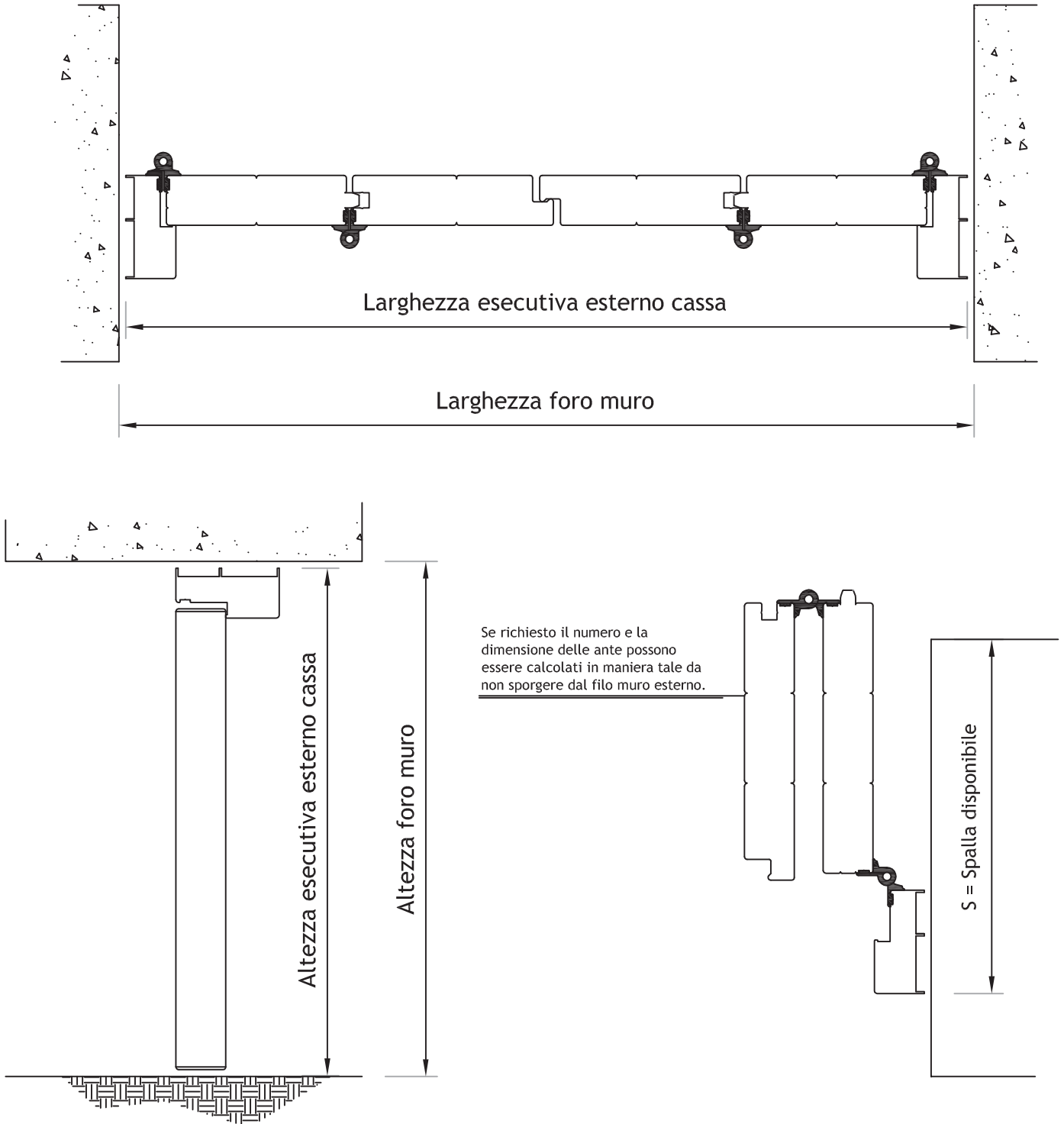

Sezione e prospetto cassa L 75

Scala 1:1

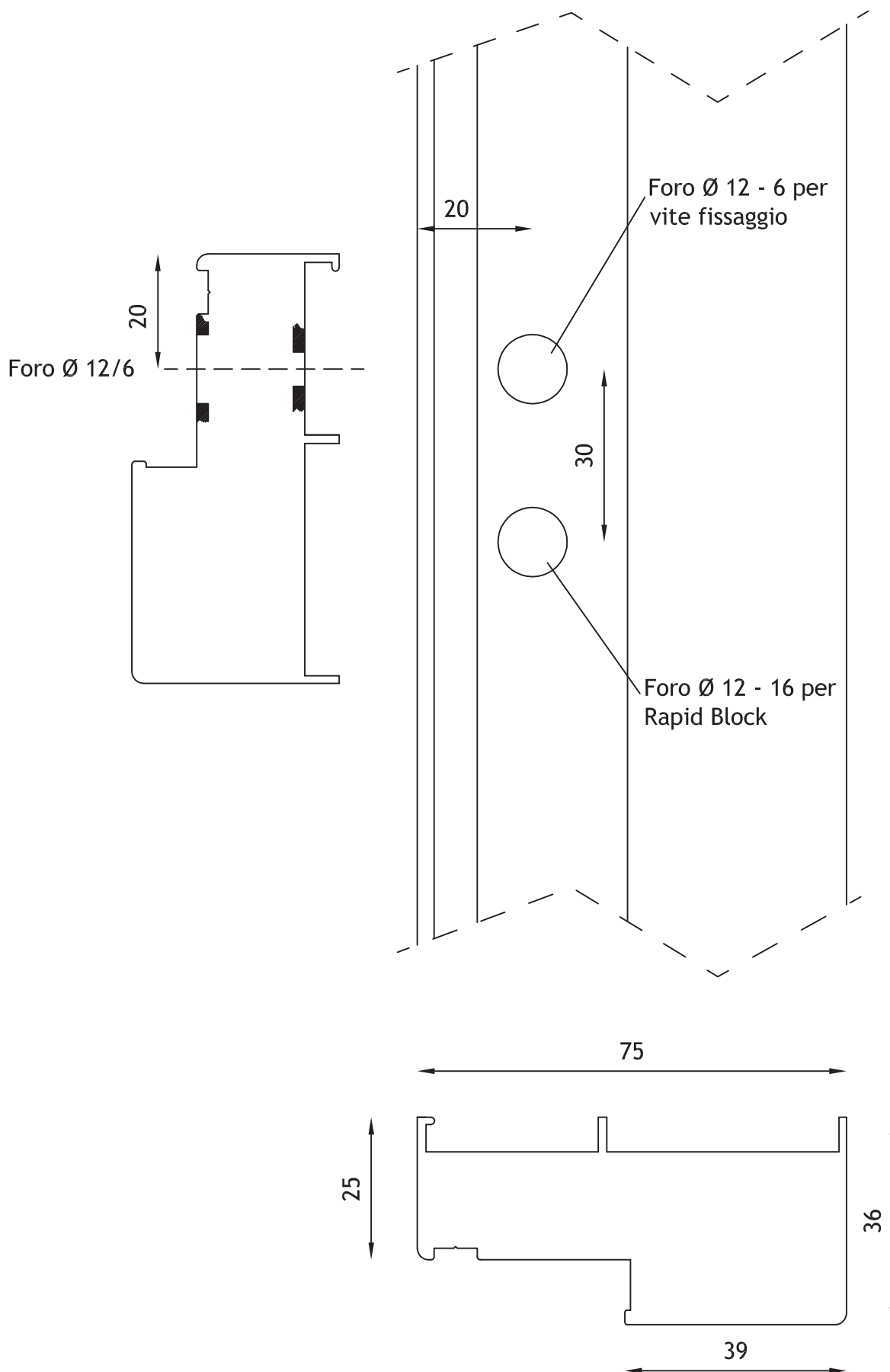

Sezione e prospetto cassa L 55

Scala 1:1

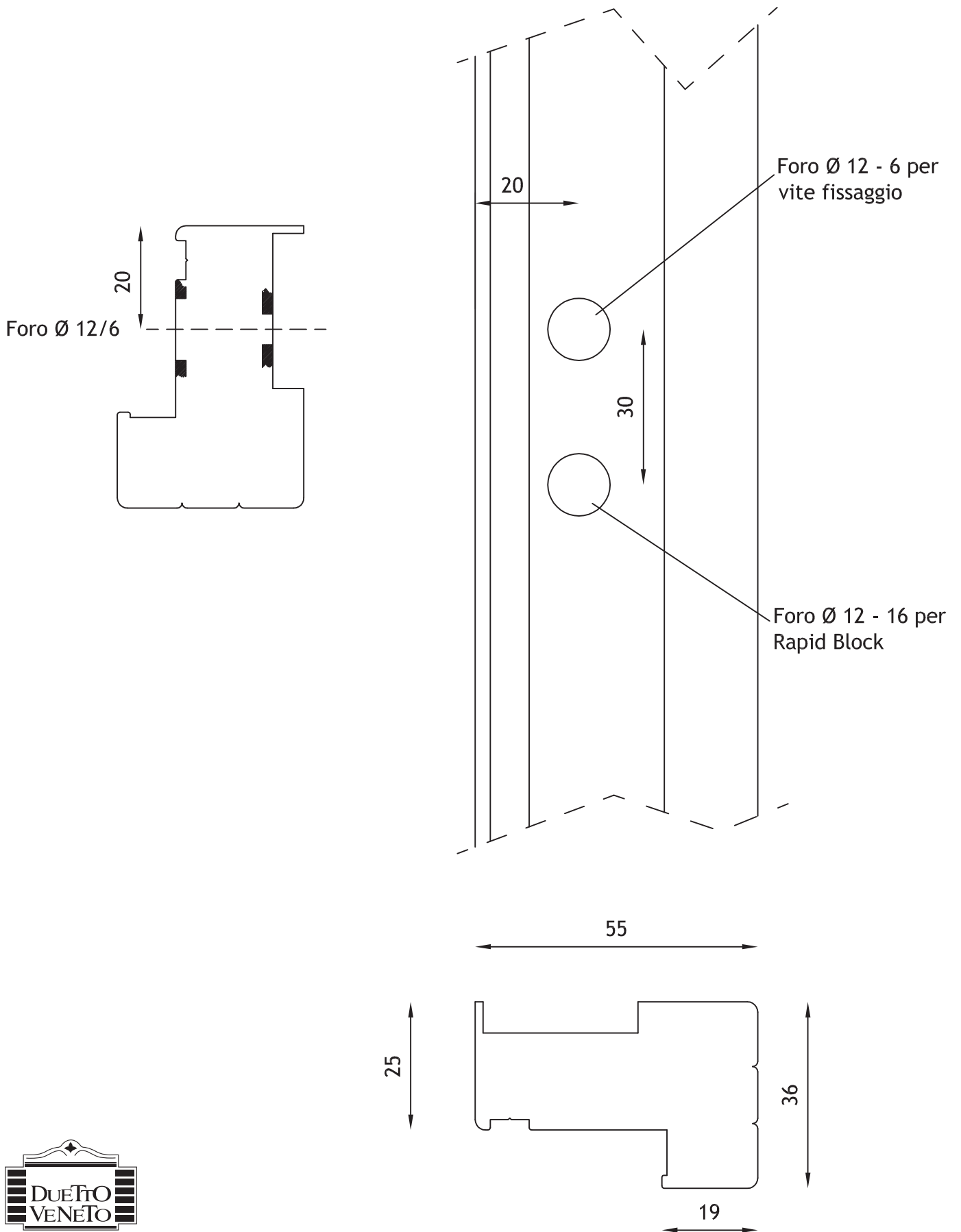

Sezione e prospetto cassa Z 55

Scala 1:1

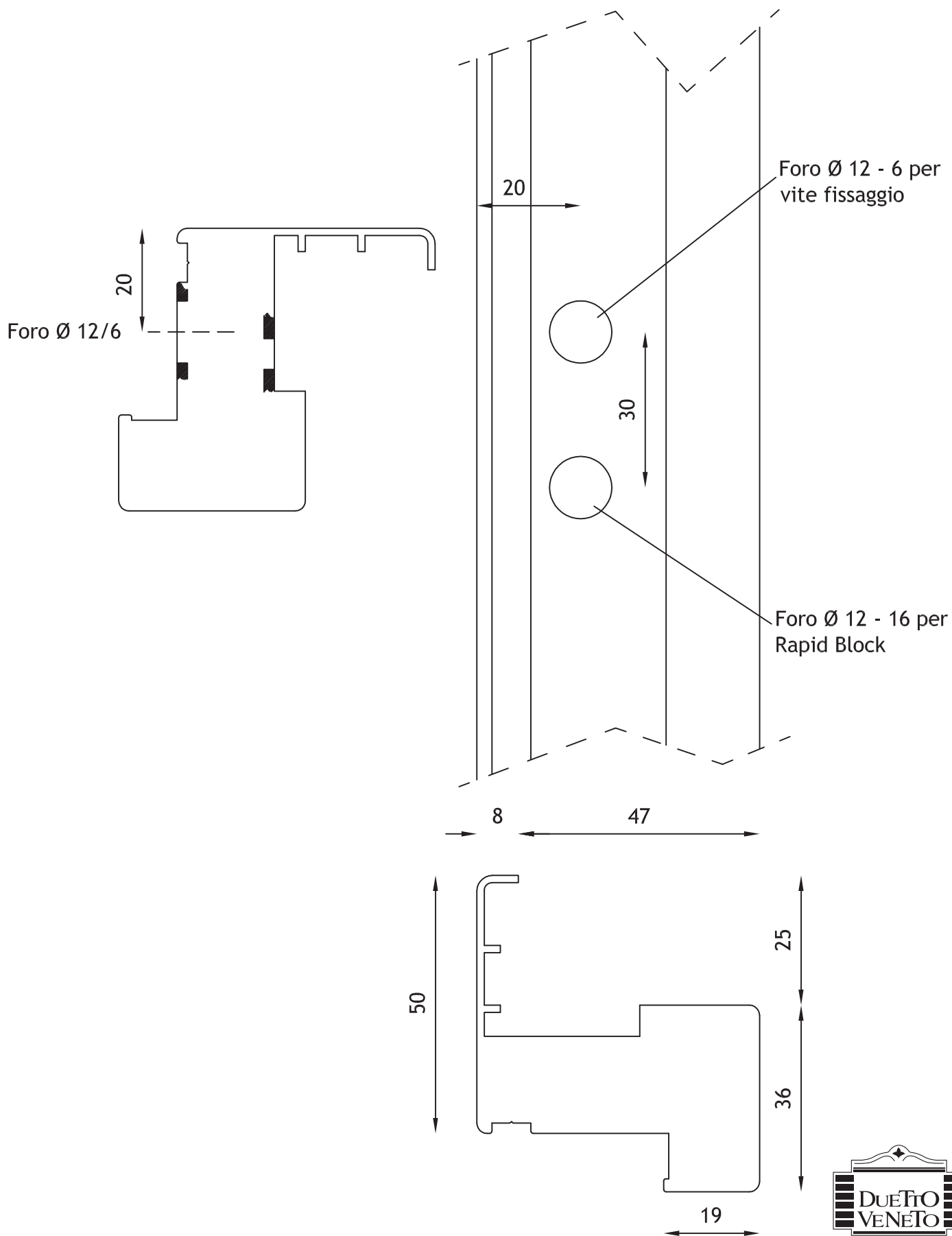

Sezione e prospetto cassa Z 55 raggiata

Scala 1:1

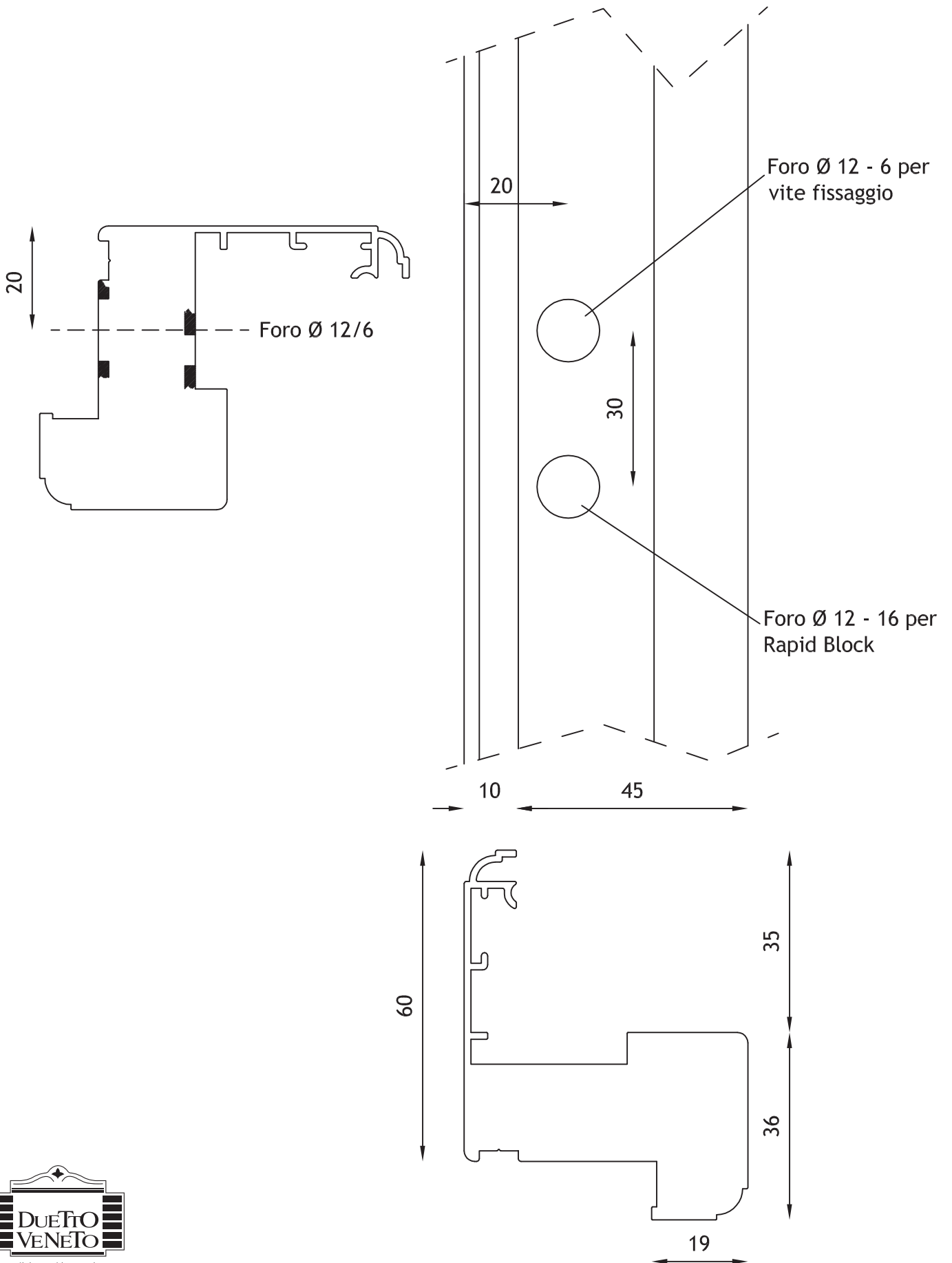

Profili complementari su cassa L 75

Scala 1:1

Aletta 68 mm

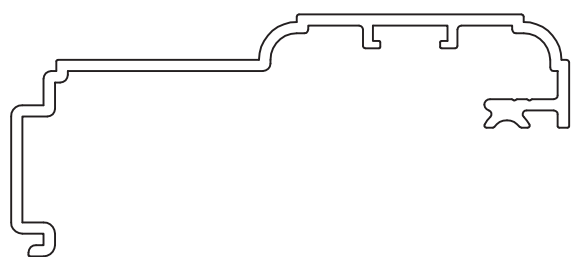

Applicazione su cassa L 75

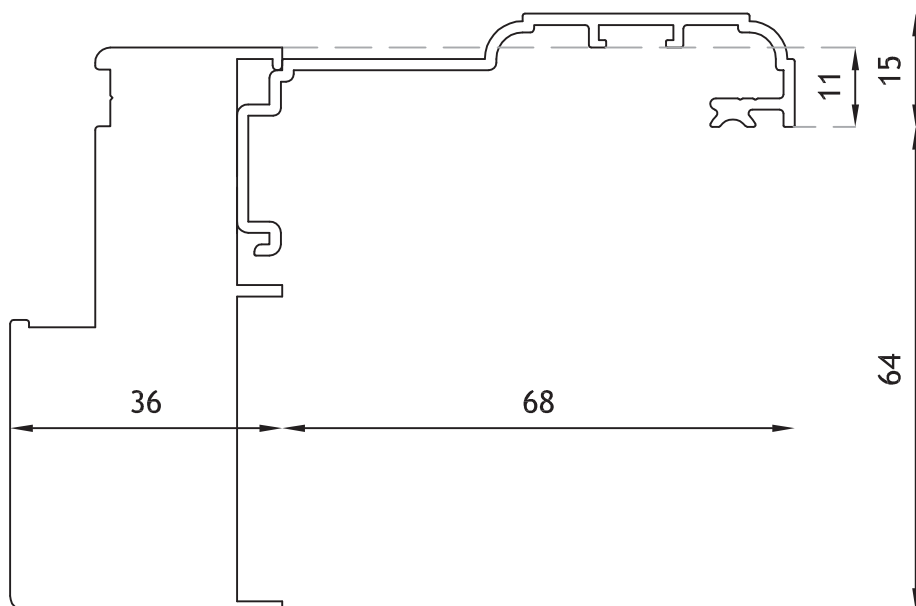

Aletta 35 mm

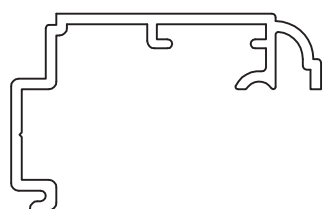

Applicazione su cassa L 75

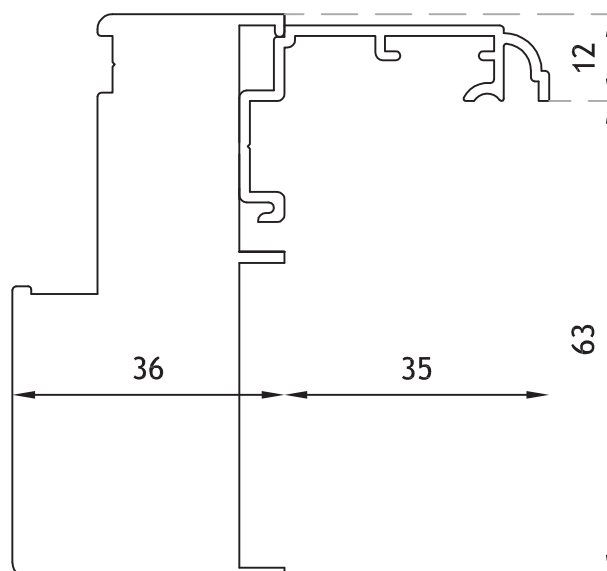

Profili complementari su cassa L 55

Scala 1:1

Aletta 68 mm

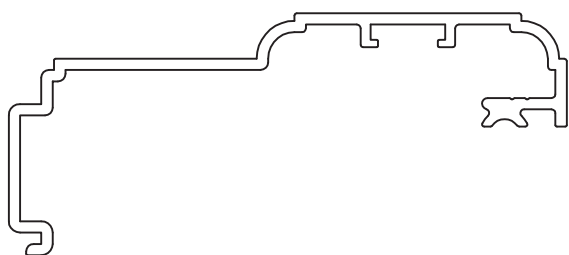

Applicazione su cassa L 55

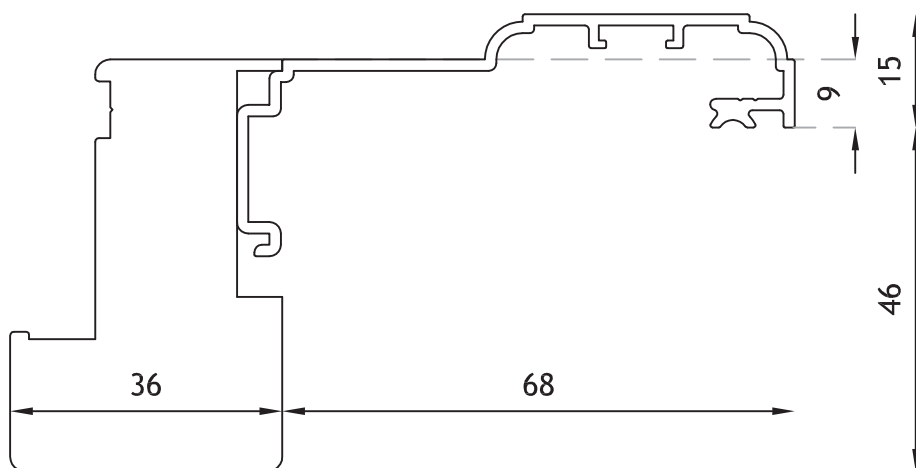

Aletta 35 mm

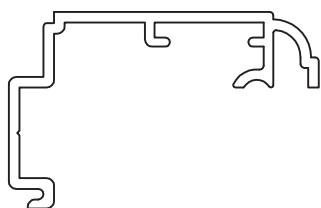

Applicazione su cassa L 55

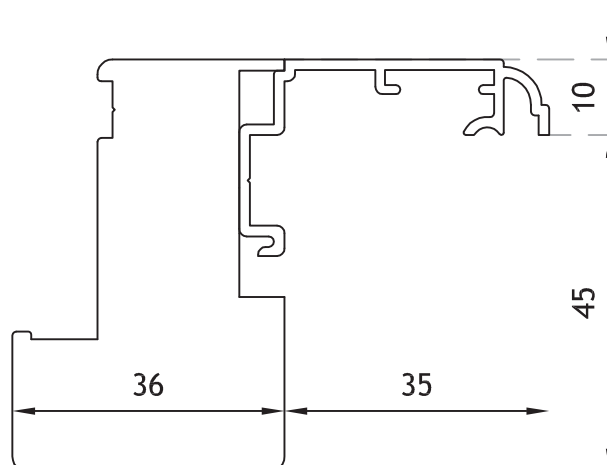

Sezione laterale ante 2+2
Apertura alla padovana con cassa L 75
Soluzione con doghe verticali

Scala 1:2

A richiesta, possibilità di applicare profilo per prolungare telaio.

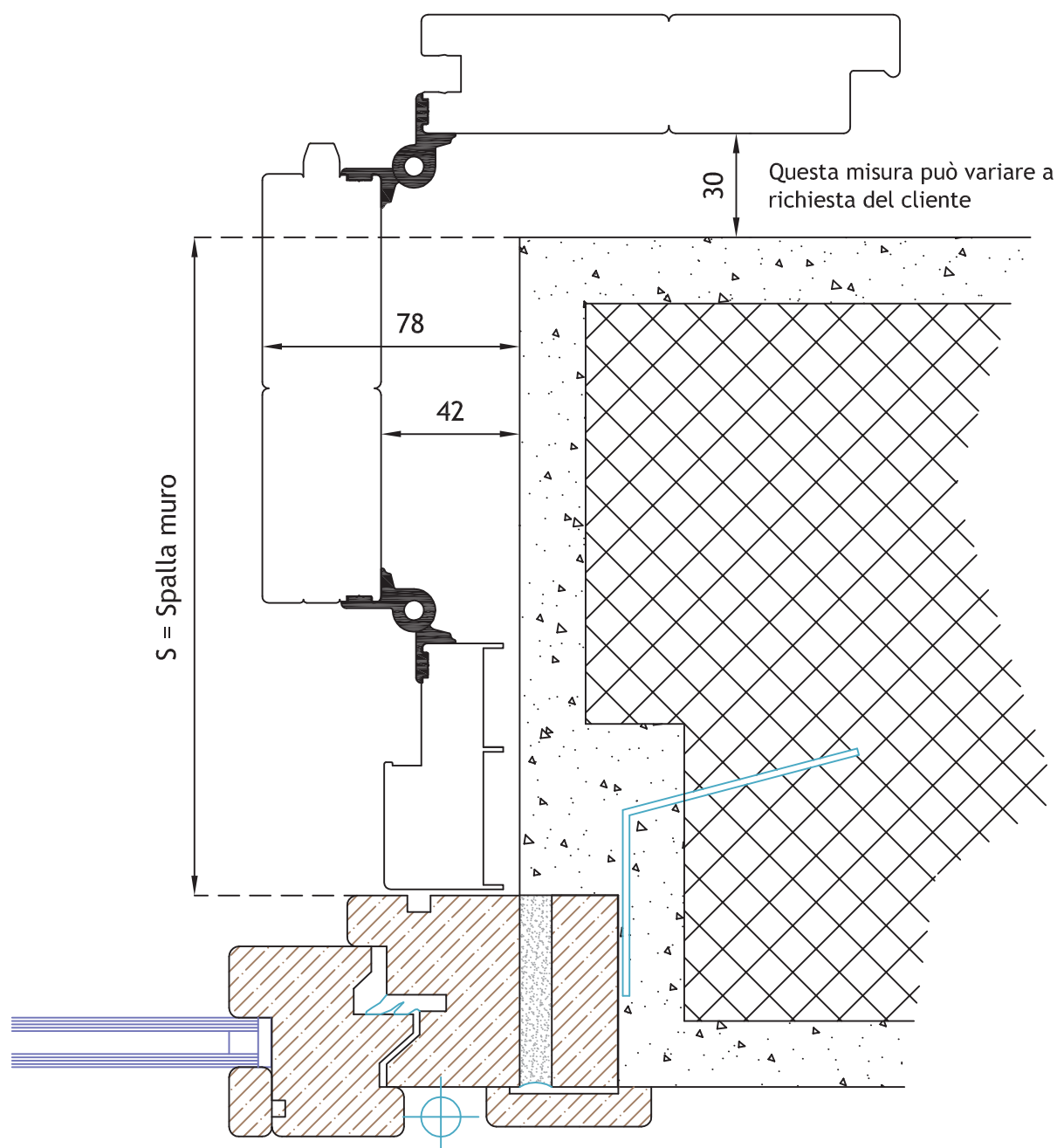

Sezione laterale ante 2+2

Scala 1:2

Apertura alla padovana con cassa L 75

Soluzione con doghe verticali in spalla e ante centrali a composizioni miste

A richiesta, possibilità di applicare profilo per prolungare telaio.

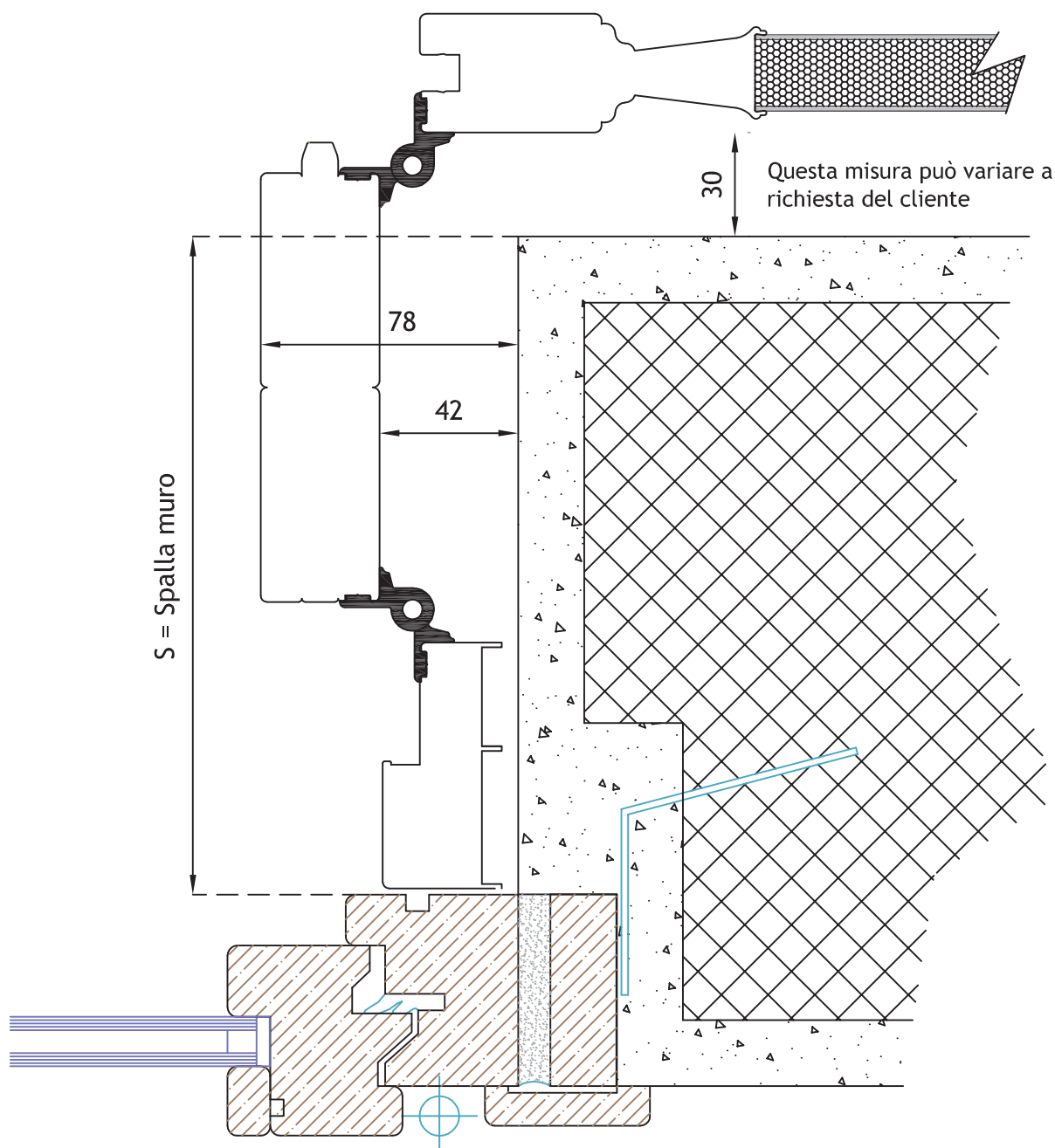

Sezione laterale ante 2+2
Apertura alla padovana con cassa L 55
Soluzione con doghe verticali

Scala 1:2

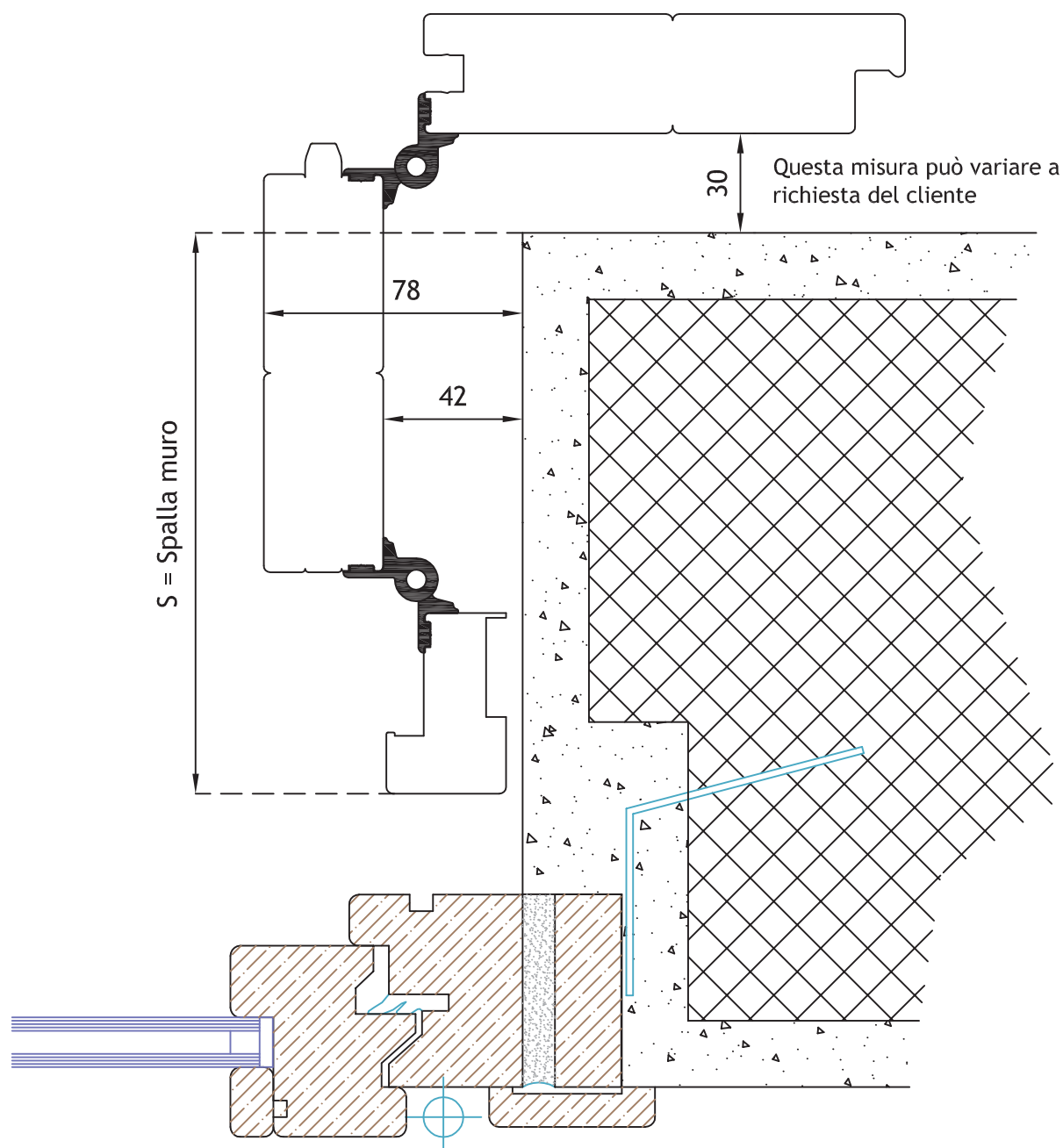

ATTENZIONE:

Con la cassa L55 non è possibile andare a ridosso del serramento o zanzariera.

Sezione laterale ante 3+3

Scala 1:2

Apertura alla padovana con cassa L 75

Soluzione con doghe verticali

A richiesta, possibilità di applicare profilo per prolungare telaio.

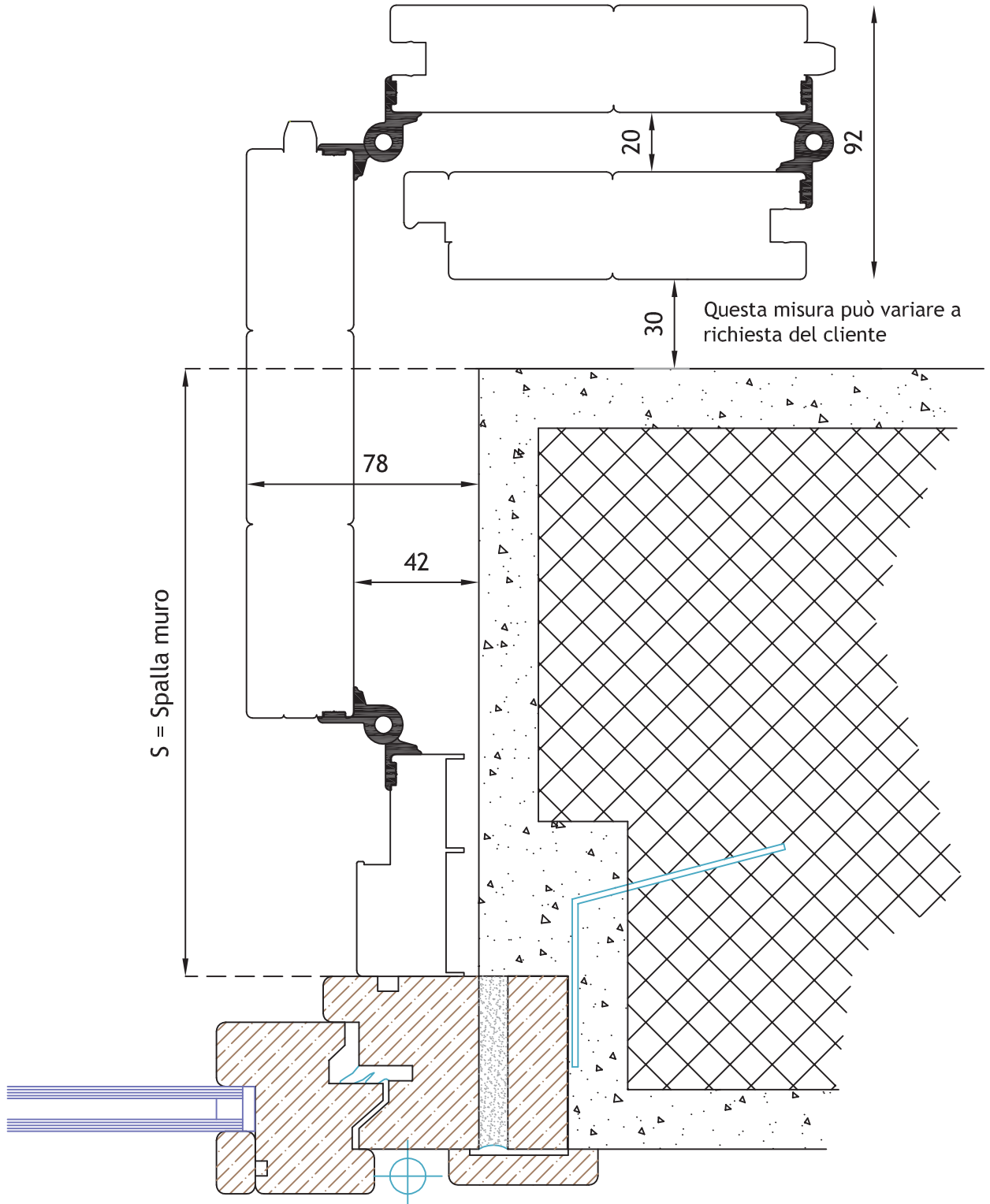

Sezione laterale ante 2+2

Scala 1:2

Apertura alla padovana con cassa L 55 più prolunga (misura variabile)

Soluzione con doghe verticali

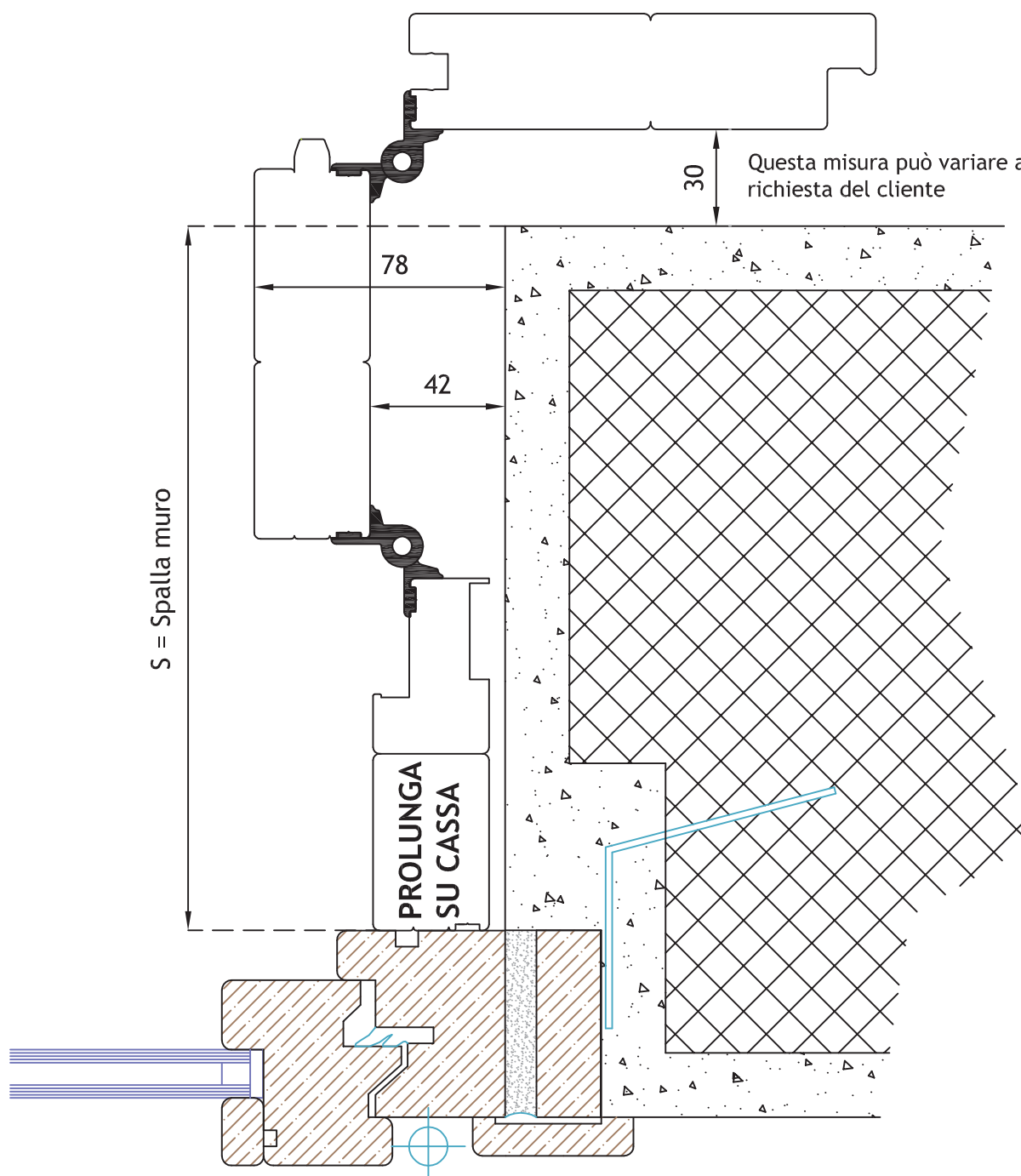

Sezione laterale ante 2+2

Scala 1:2

Apertura ad impacchettamento con cassa L 75

Soluzione con doghe verticali

A richiesta, possibilità di applicare profilo per prolungare telaio.

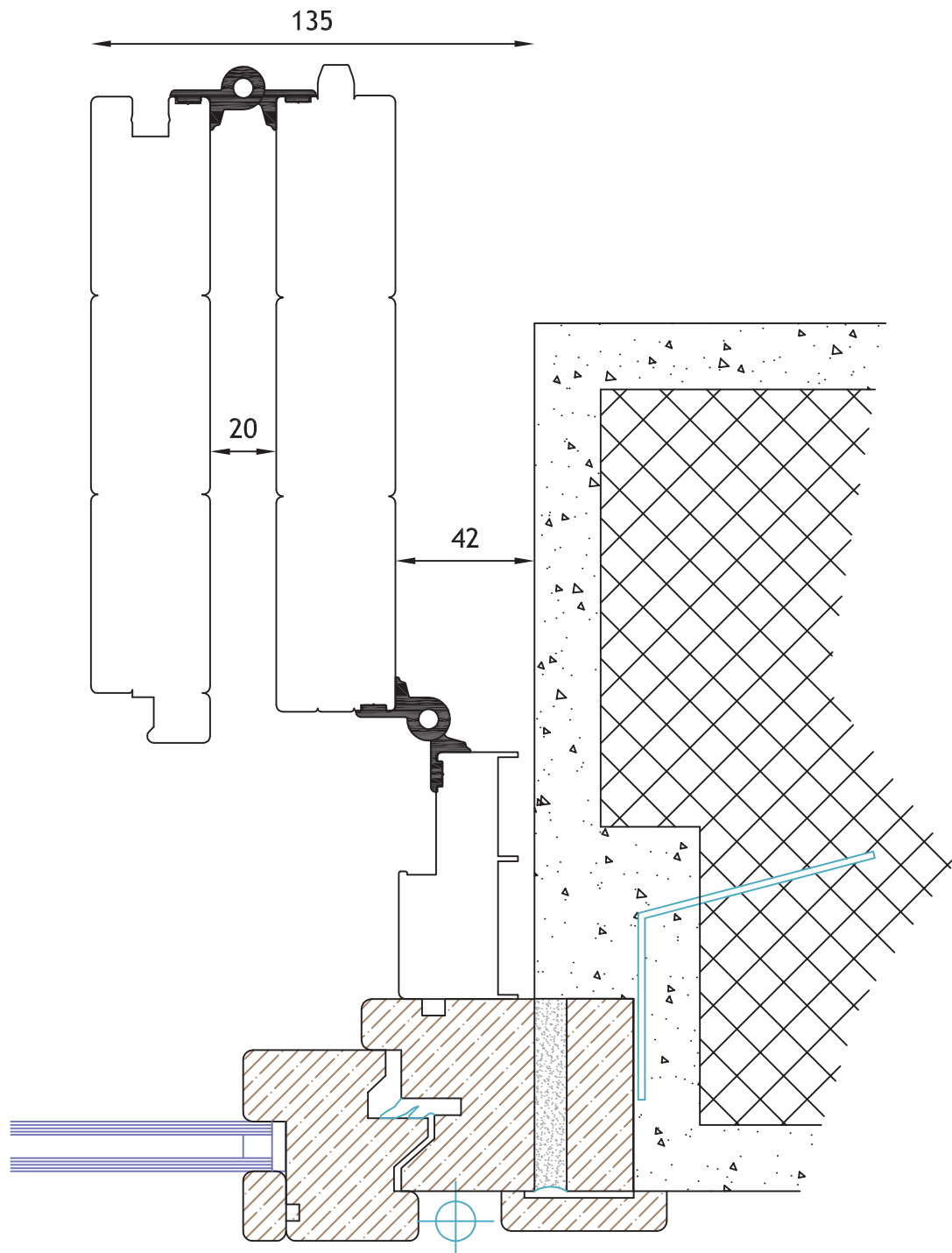

Sezione laterale ante 3+3

Scala 1:2

Apertura ad impacchettamento con cassa L 75

Soluzione con doghe verticali

A richiesta, possibilità di applicare profilo per prolungare telaio.

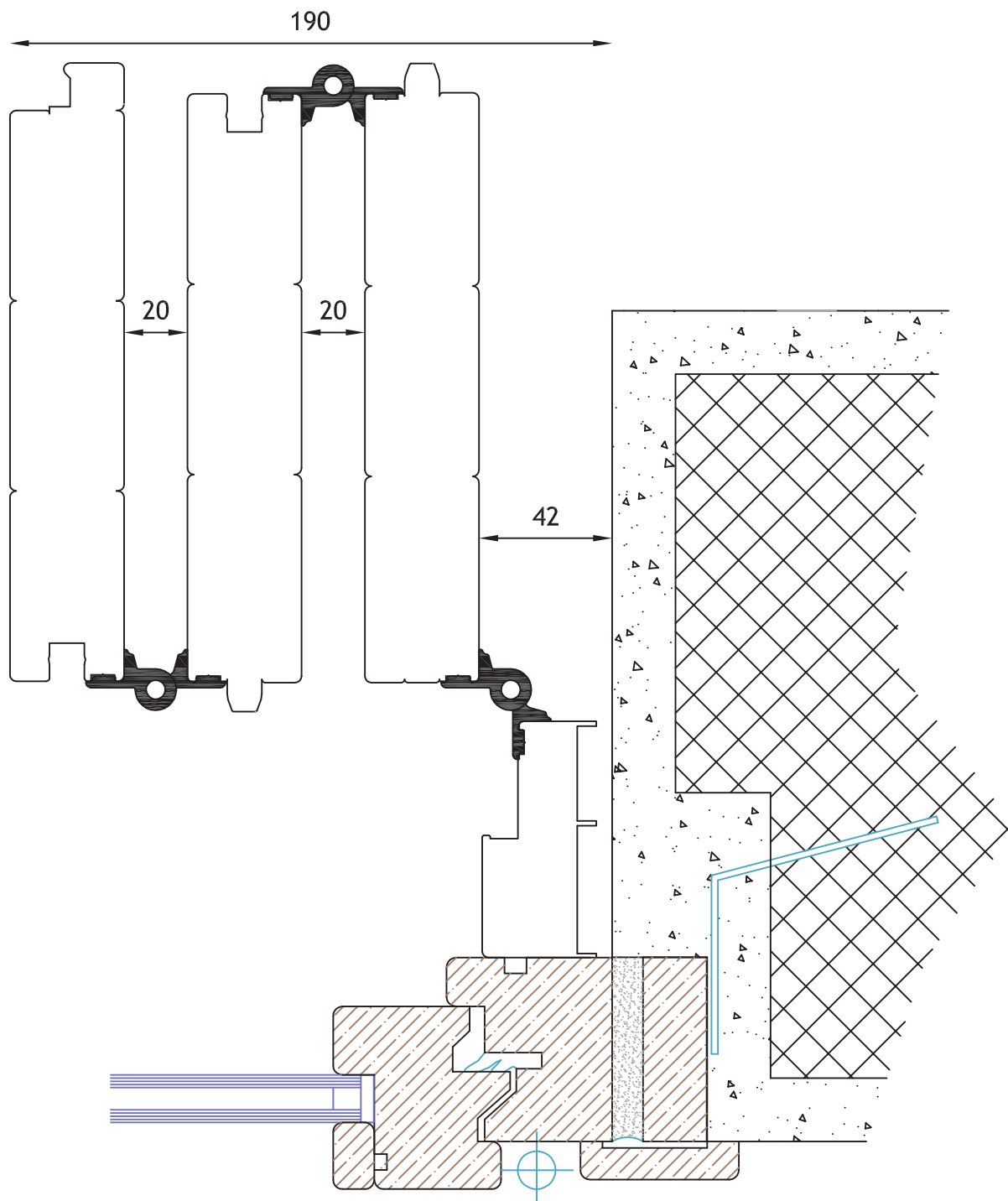

Sezione laterale ante 1+1
Ante con cerniere di scavalco su cassa L 55

Scala 1:2

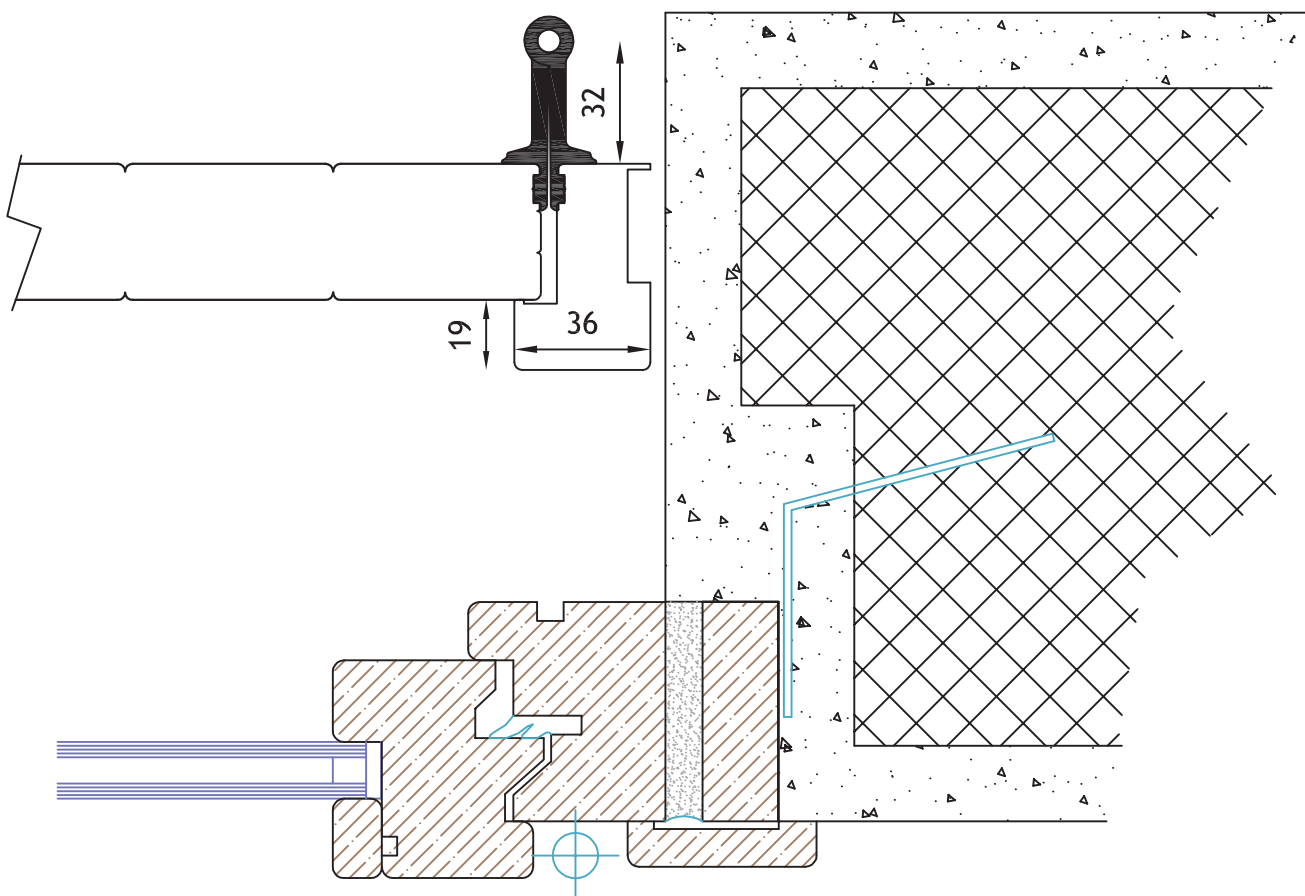

Sezione laterale ante 1+1
Ante con cerniere di scavalco su cassa L 55

Scala 1:2

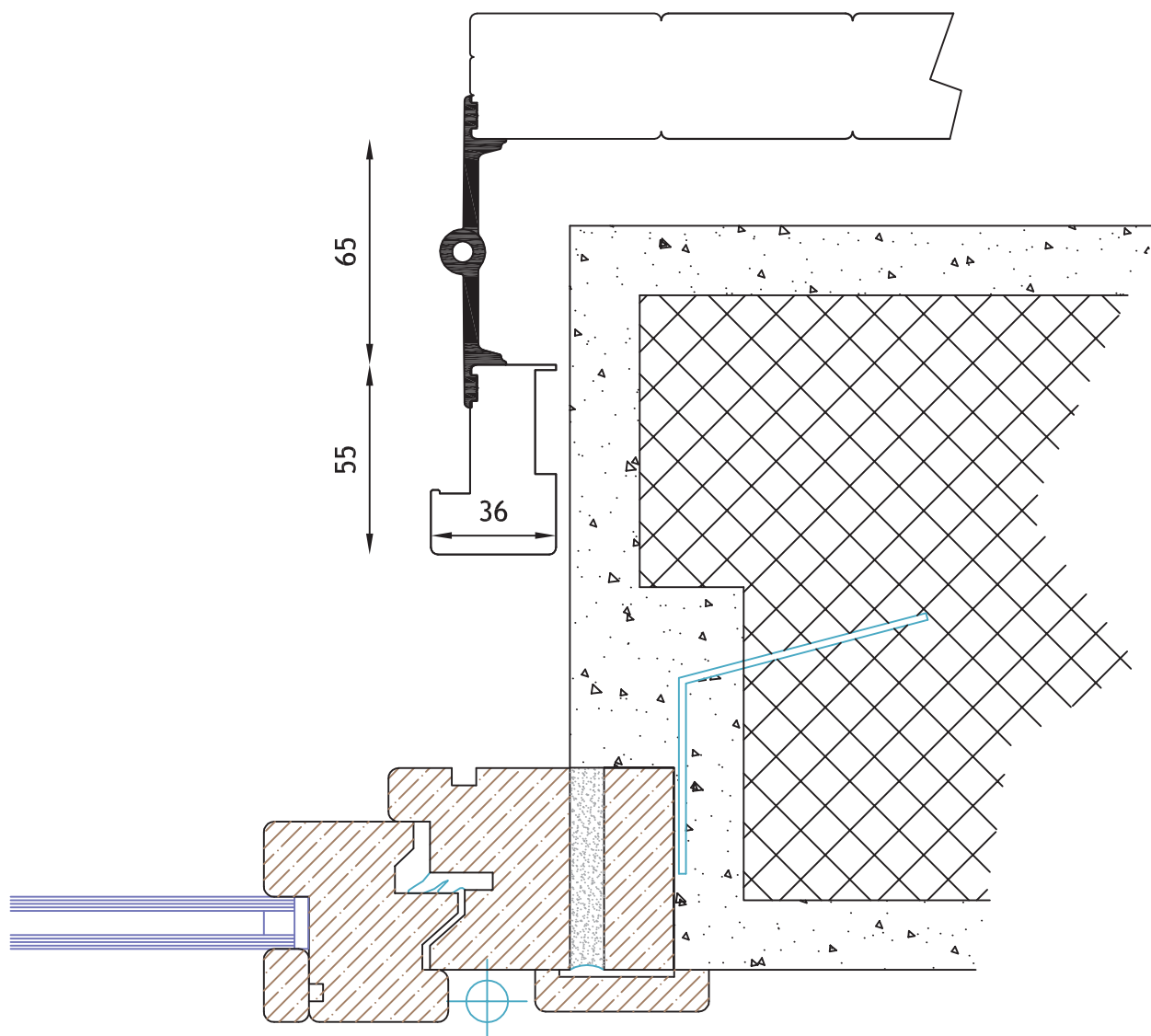

ATTENZIONE : Per questo modello è fondamentale l'attenzione nella scelta del ferma ante meccanico, che determina il posizionamento dello scuro.

Sezione orizzontale
Particolare anta con cassa Z 55 squadrata

Scala 1:2

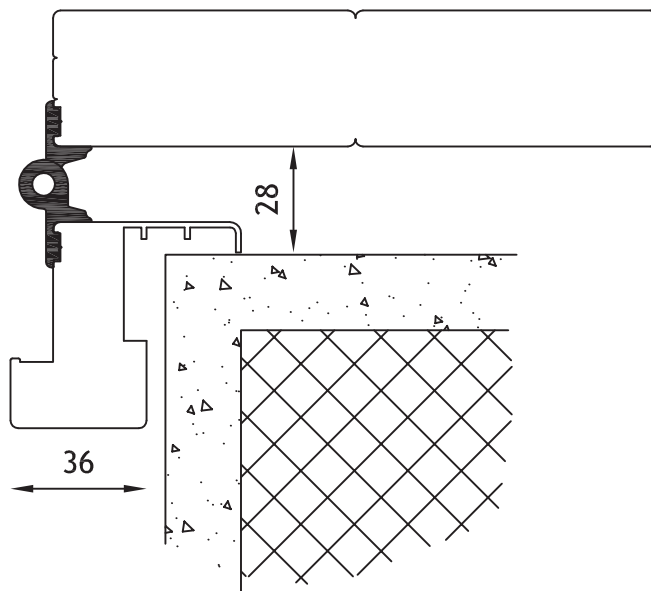
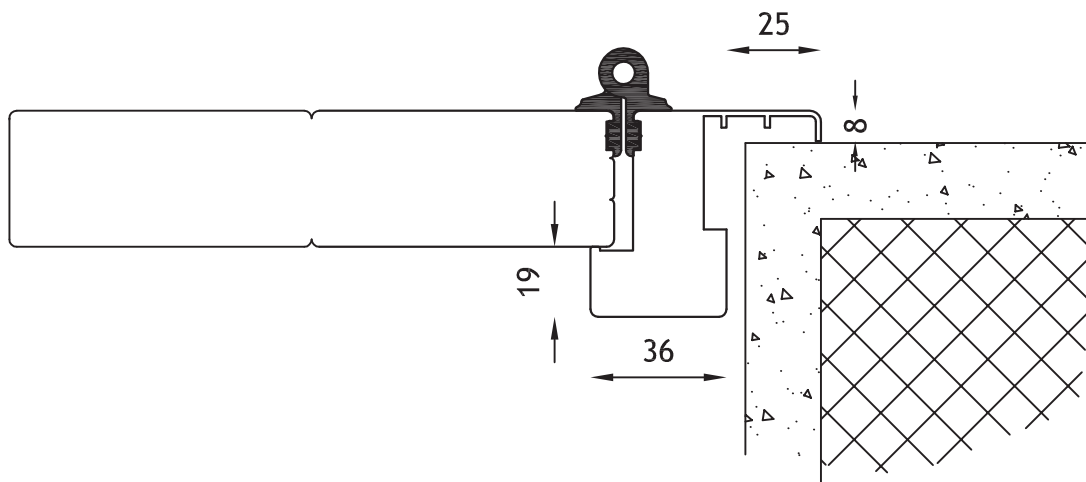

Sezione orizzontale
Particolare anta con cassa Z 55 raggiata

Scala 1:2

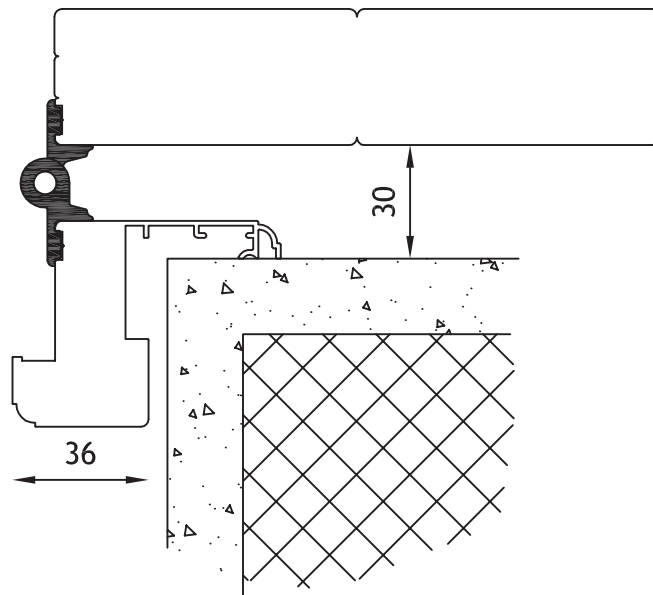
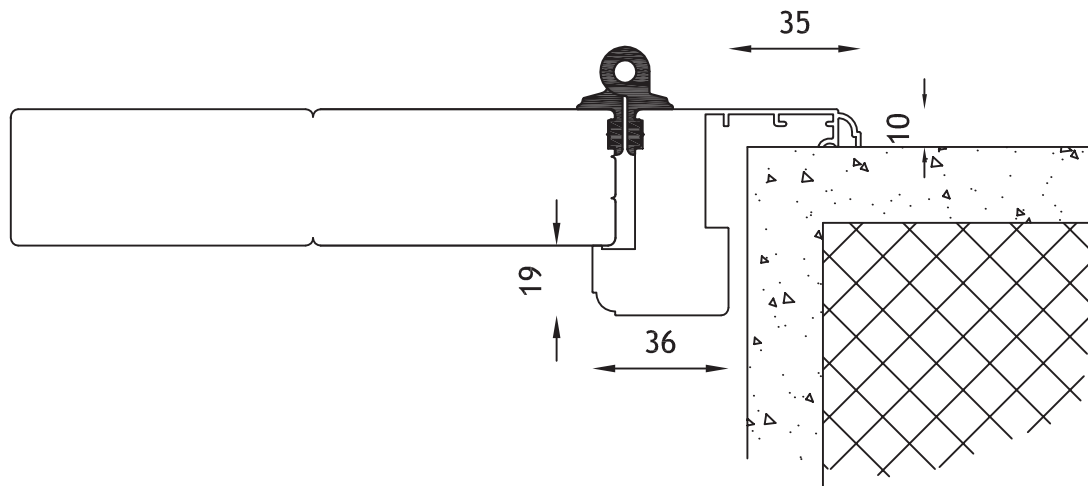

Sezione laterale ante 2+2

Scala 1:2

Apertura alla padovana con bandelle e cardini a murare
Soluzione con doghe verticali

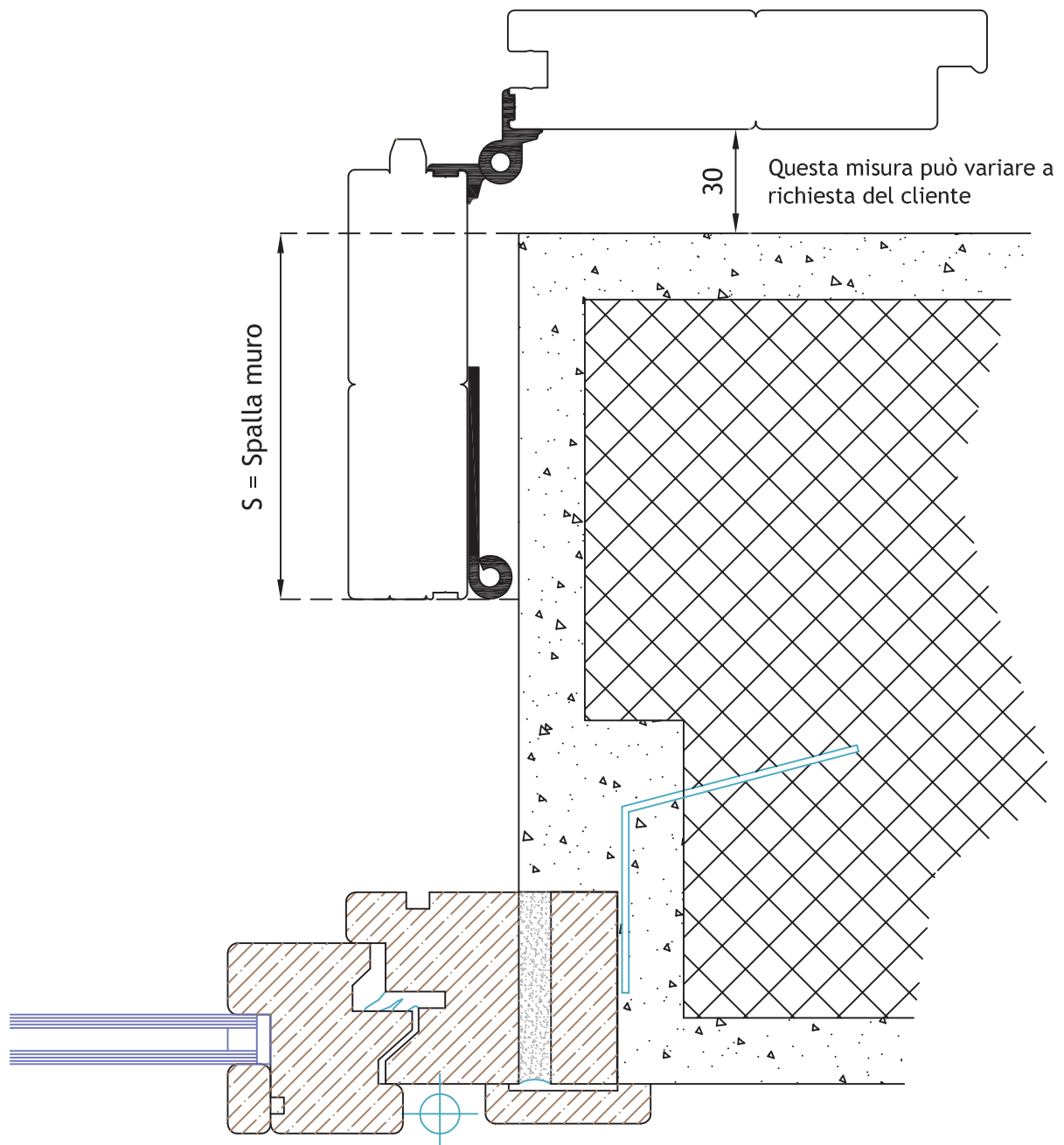

Sezione laterale ante 2+2

Apertura alla padovana con bandelle e cardini a murare

Soluzione con doghe verticali

Scala 1:2

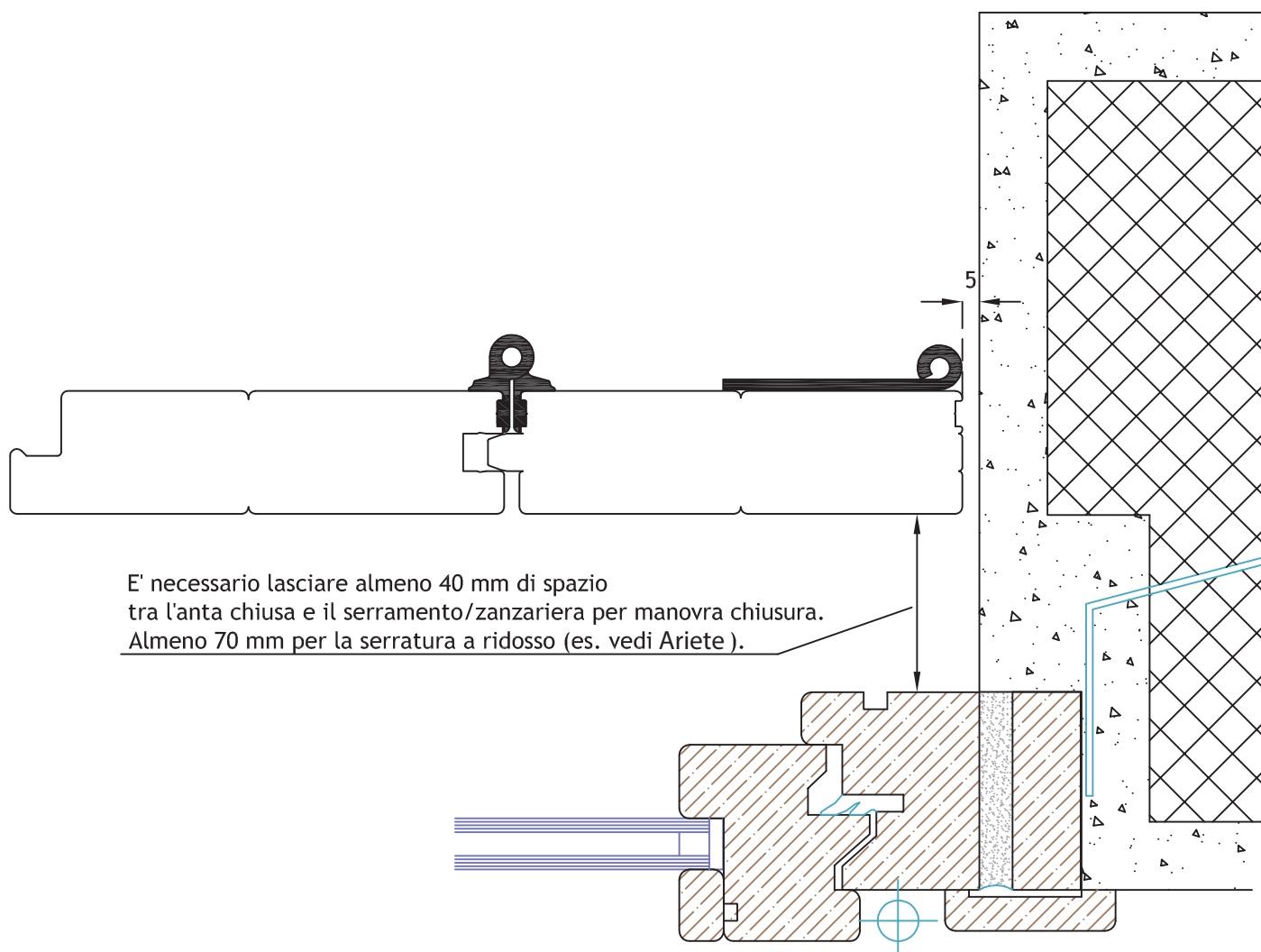

Sezione orizzontale ante 2+2 con cassa L75

Scala 1:2

Visione d'insieme (fuori scala)

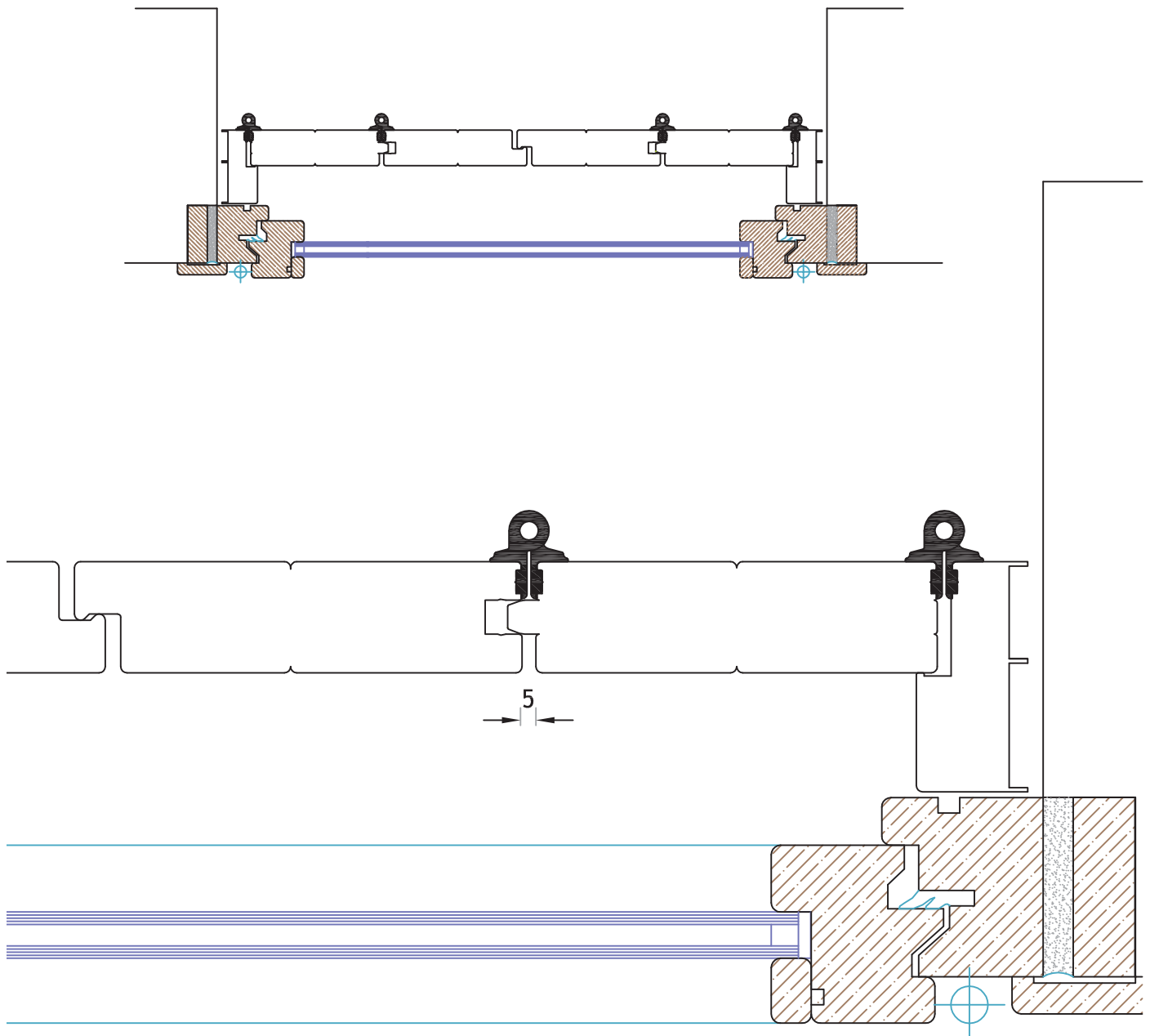

Sezione verticale
Scuro con cassa L 75

Scala 1:2

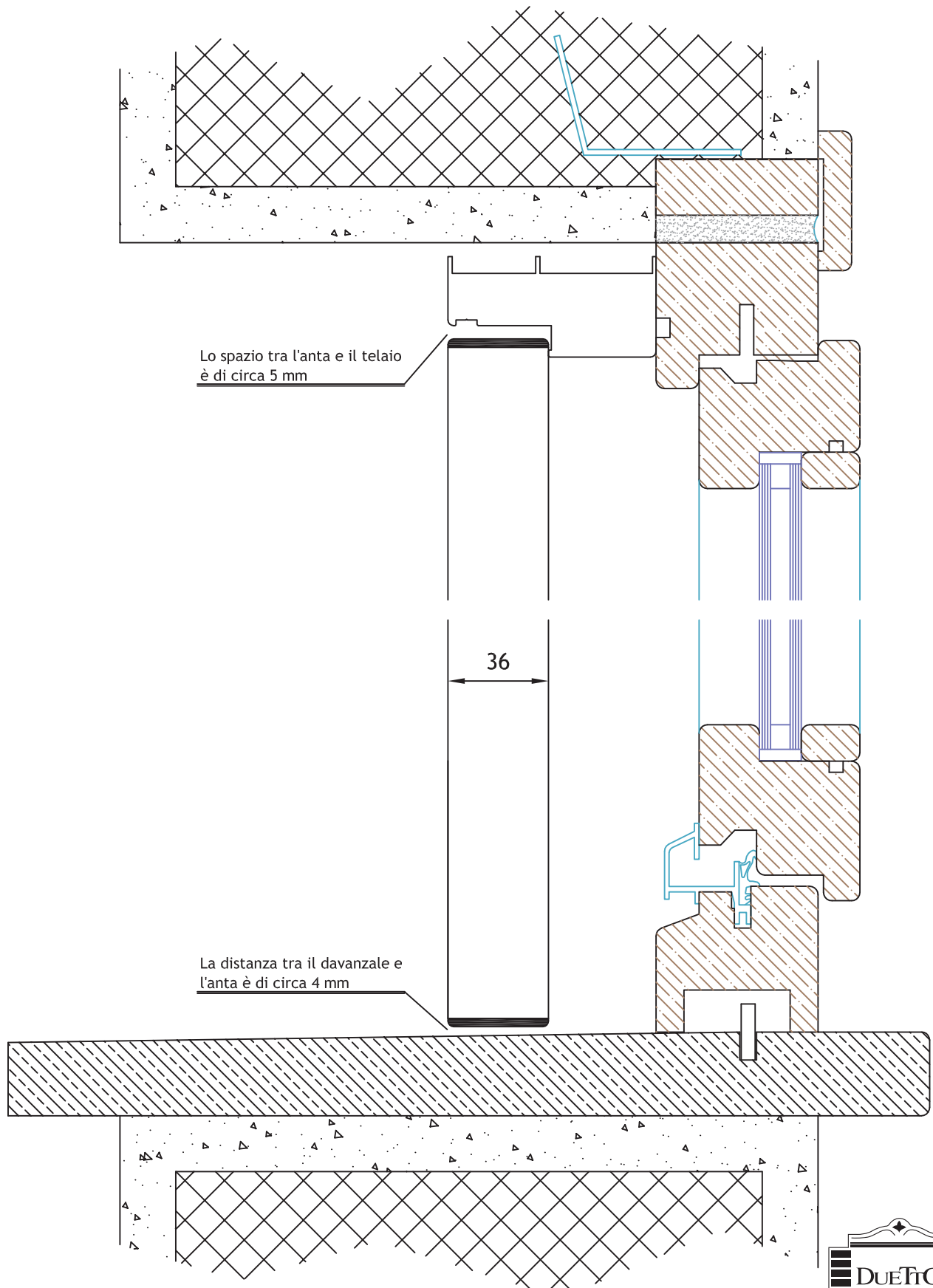

Sezione laterale

Scala 1:2

Ante con cerniere di scavalco a regolazione variabile su telaio 50x50

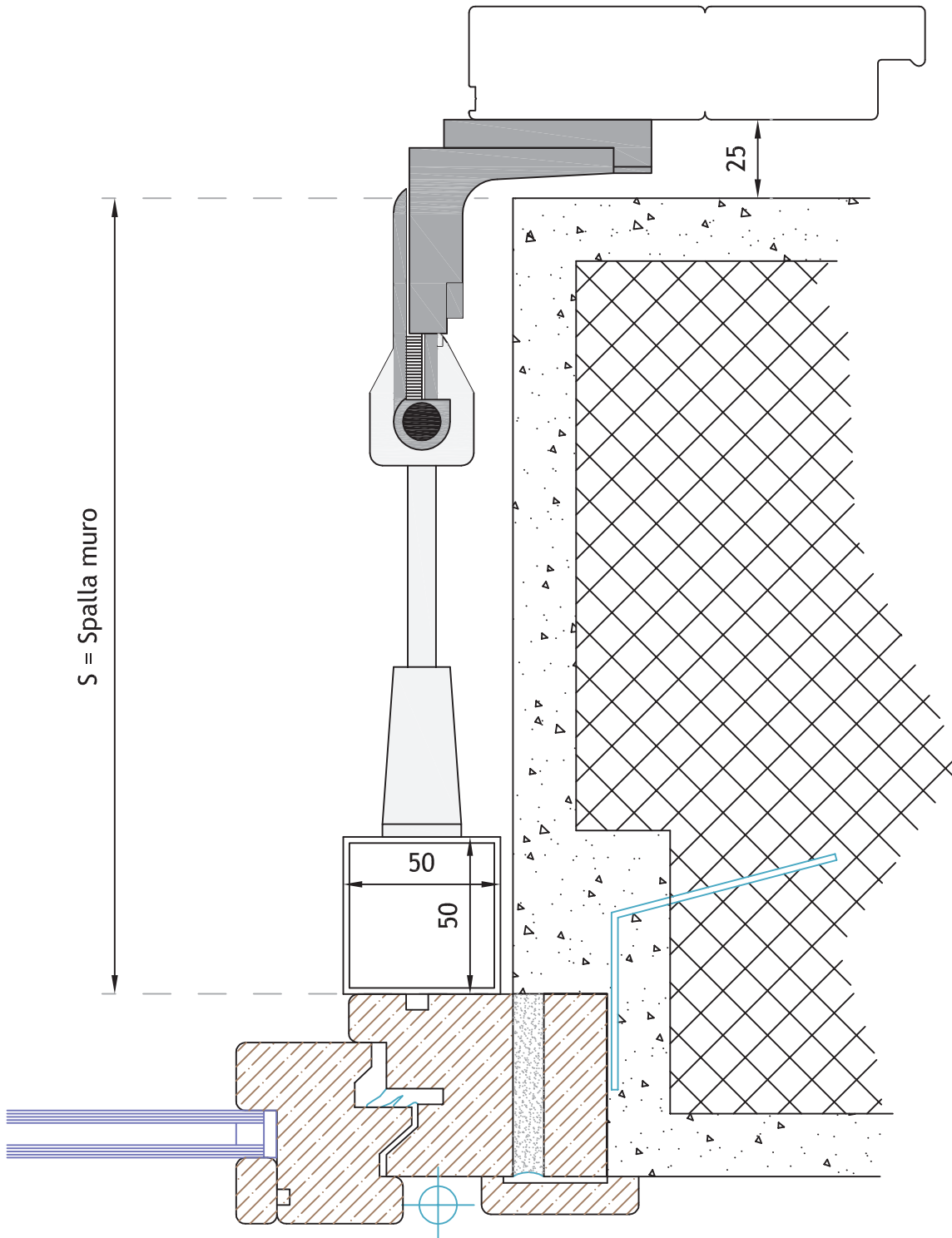

Sezione laterale

Scala 1:2

Ante con cerniere di scavalco a regolazione variabile su telaio 50x50

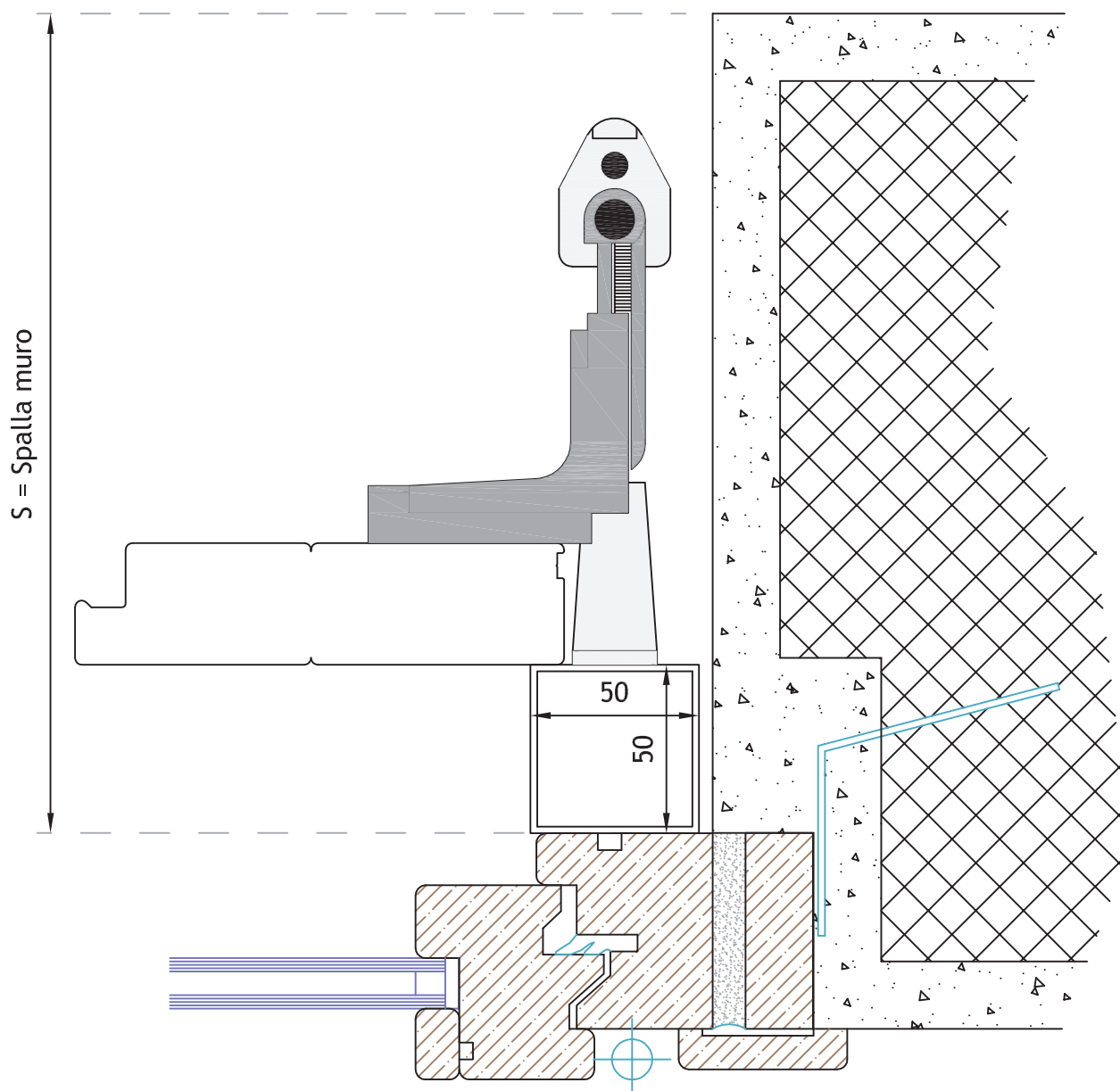

Particolare Ante scorrevoli esterno muro

Scala 1:2

Sezione Verticale

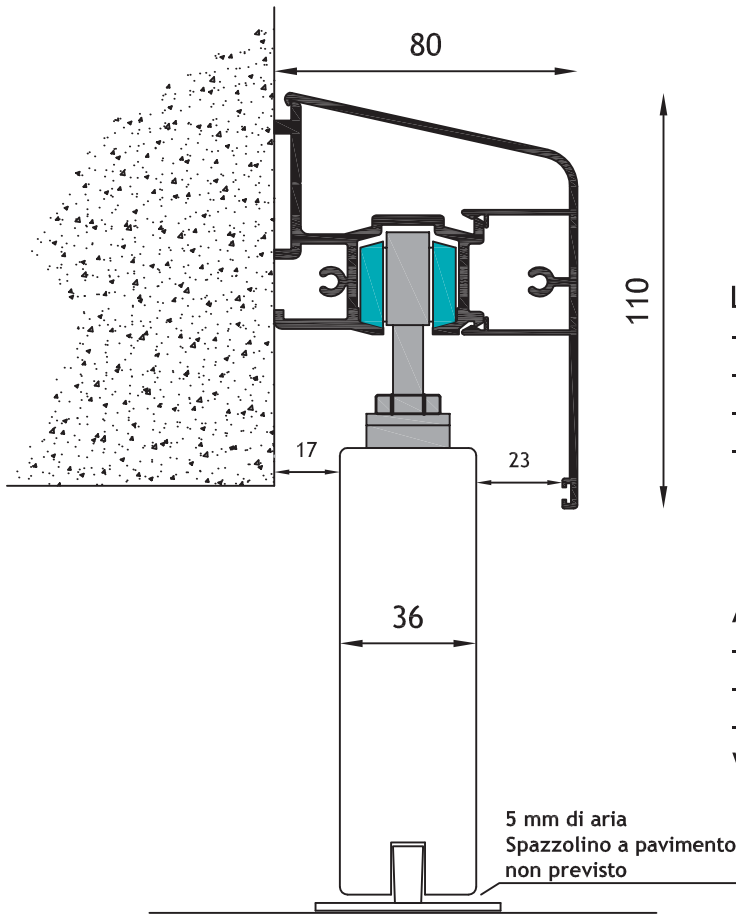

Le ante scorrevoli sono complete di:

- Guida con mantovana in tinta
- kit carrelli
- Maniglia a blocco
- Perno a oliva per guida incassata

A richiesta sulle ante scorrevoli :

- Profilo verticale di incontro con guarnizione
- Terminale
- Portaspazzolino con spazzolino da 30 mm in H Verniciati in tinta

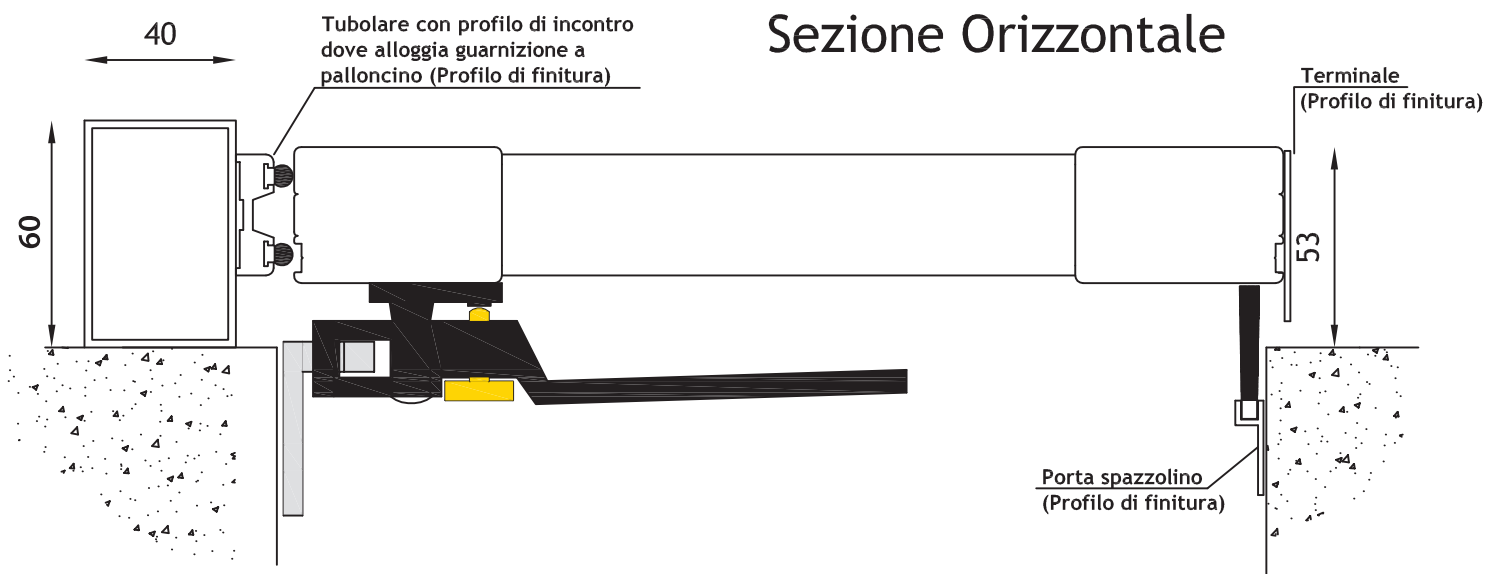

**N.B. : I profili di finitura devono essere richiesti a parte.
Su modello a doghe verticali prevediamo un tubolare di rinforzo su larghezza superiore anta per fissaggio carrelli.**

Sezione verticale Particolare di un'anta a composizioni miste

Scala 1:2

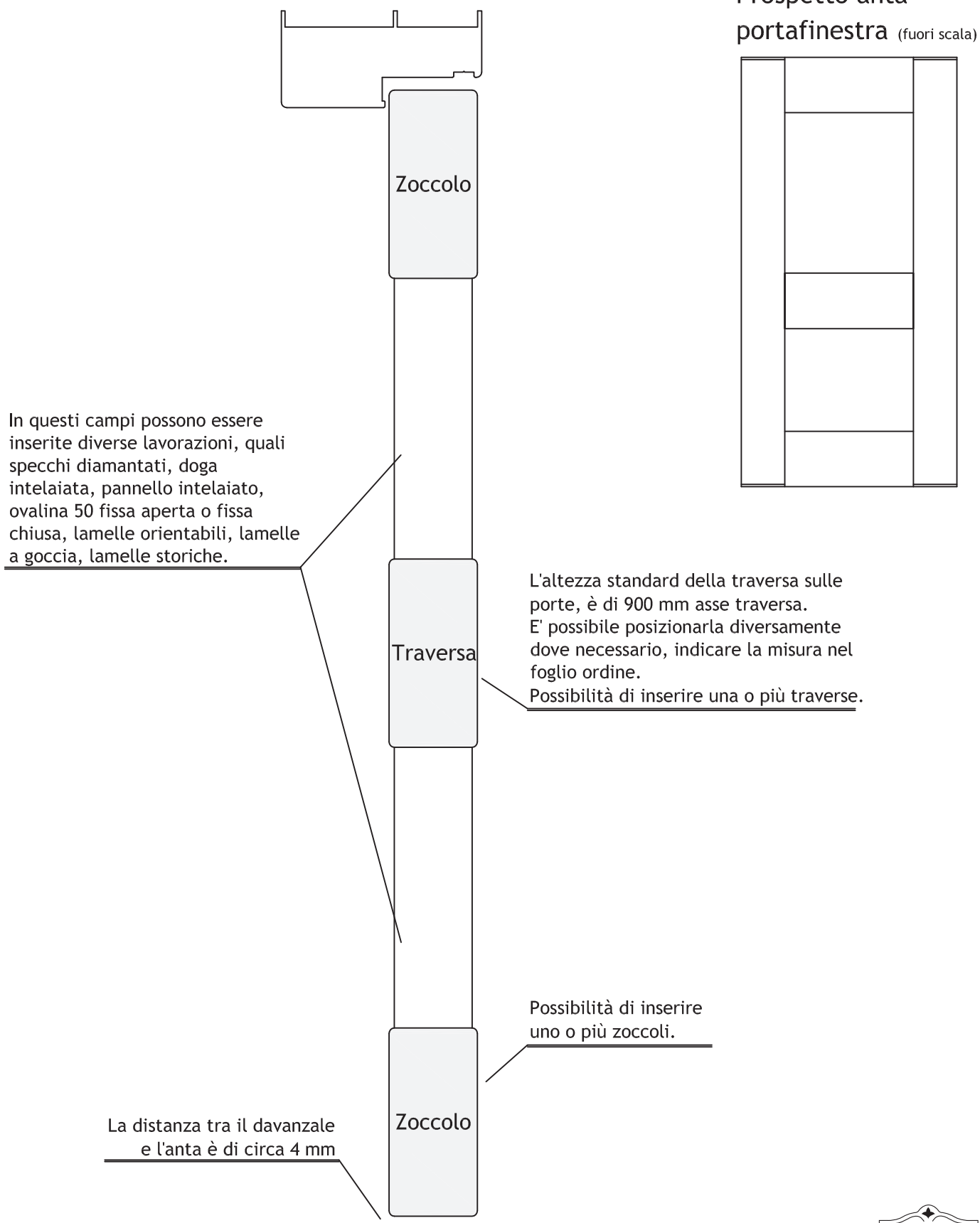

Modello Ovalina 50 fissa aperta

Scala 1:4

Sezione orizzontale generica

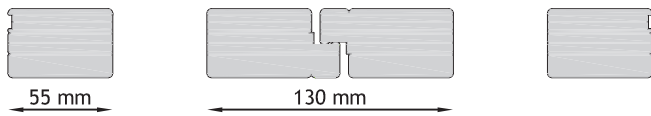

Sezione verticale porta

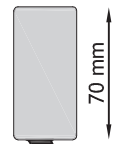

Telai di cassa applicabili

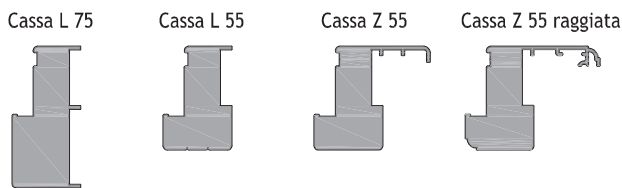

Sezione verticale finestra

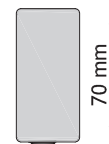

Cerniere di serie

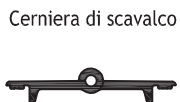

E' possibile applicare bandelle a scelta in alternativa alle cerniere di serie

Particolare doppio zoccolo

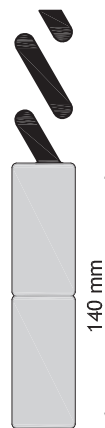

H TRAVERSA 900 ASSE

CARATTERISTICHE :

Questo modello presenta una lavorazione con lamelle ovalina 50 x 10 fisse aperte.

Gli zoccoli vengono assemblati alle ante con tagli a 90°.

Si realizzano ante con sagomatura a trapezio.

Non sono previste applicazioni di guarnizioni o spazzolini.

La larghezza massima è di 800 mm per ante. Non saranno certificate le ante che superano tale misura.

Le aperture possibili sono scorrevole, padovana ed impacchettamento se le ante superano in larghezza 200 mm



Modello Ovalina 50 fissa chiusa

Scala 1:4

Sezione orizzontale generica

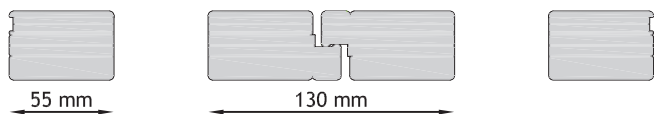

Telai di cassa applicabili

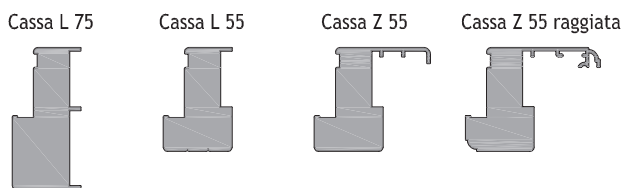

Cerniere di serie

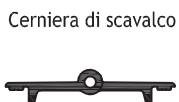

E' possibile applicare bandelle a scelta in alternativa alle cerniere di serie

Particolare doppio zoccolo

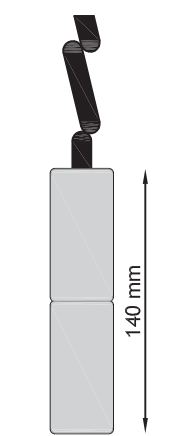

Sezione verticale finestra

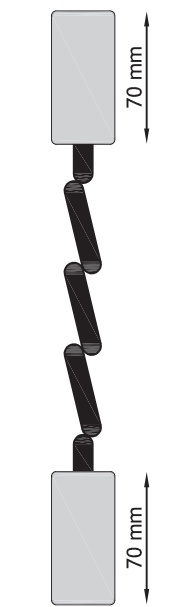

Sezione verticale porta

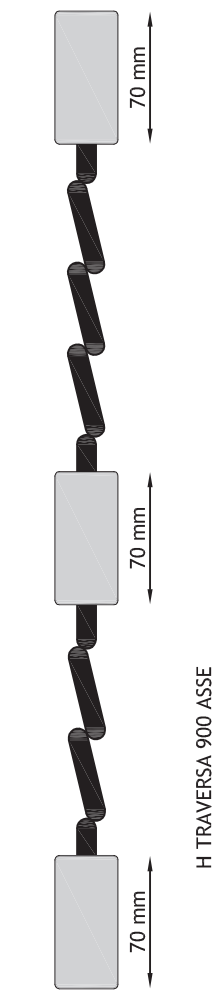

CARATTERISTICHE :

Questo modello presenta una lavorazione con lamelle ovalina 50 x 10 fisse chiuse.

Gli zoccoli vengono assemblati alle ante con tagli a 90°.

Si realizzano ante con sagomatura a trapezio.

Non sono previste applicazioni di guarnizioni o spazzolini.

La larghezza massima è di 800 mm per anta. Non saranno certificate le ante che superano tale misura.

Questo modello non garantisce il totale oscuramento.

Le aperture possibili sono scorrevole, padovana ed impacchettamento se le ante superano in larghezza 200 mm



Modello lamelle orientabili

Scala 1:4

Sezione orizzontale generica

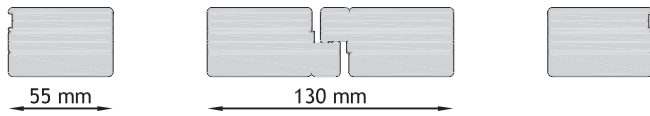

Telai di cassa applicabili

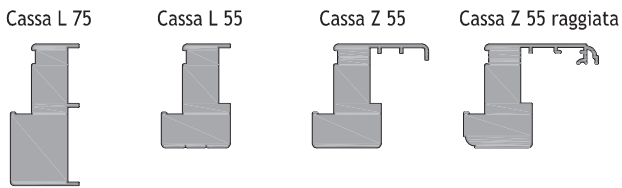

Cerniere di serie



E' possibile applicare bandelle a scelta in alternativa alle cerniere di serie

Particolare doppio zoccolo

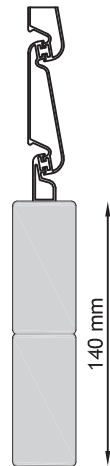

Sezione verticale finestra

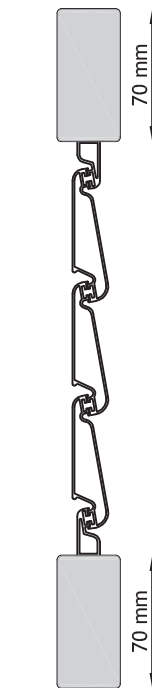

Sezione verticale porta

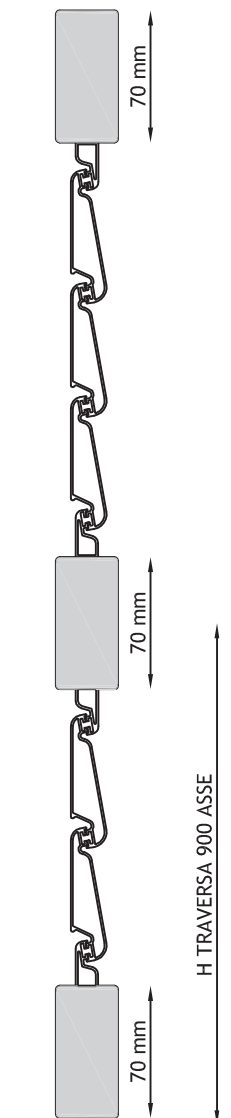

CARATTERISTICHE :

Questo modello presenta una lavorazione con lamelle da mm 70 inserite in appositi meccanismi. I colori standard dei meccanismi sono nero, marrone e verde.

Gli zoccoli vengono assemblati alle ante con tagli a 90° .
Si realizzano ante con sagomatura a trapezio.

Non sono previste applicazioni di guarnizioni o spazzolini.
La larghezza massima è di 800 mm per anta. Non saranno certificate le ante che superano tale misura.

Le aperture possibili sono scorrevole, padovana ed impacchettamento se le singole ante superano in larghezza 200 mm



Modello Doga intelaiata

Scala 1:4

Sezione orizzontale generica

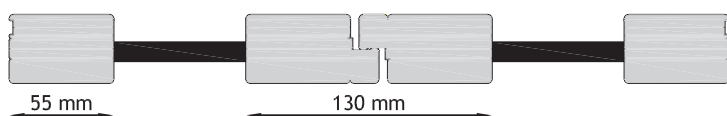

Sezione verticale porta

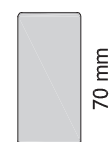

Telai di cassa applicabili

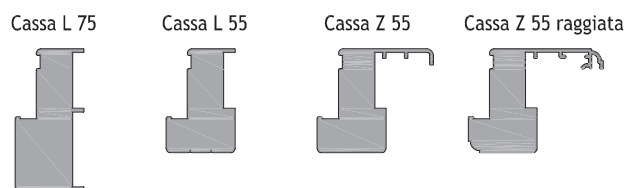

Sezione verticale finestra

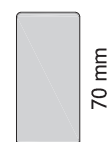

Cerniere di serie

Cerniera di scavalco

Cerniera standard



E' possibile applicare bandelle a scelta in alternativa alle cerniere di serie

Particolare doppio zoccolo

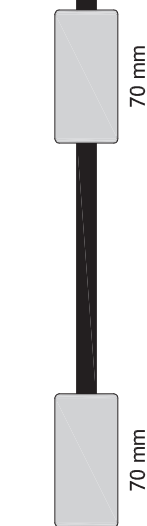
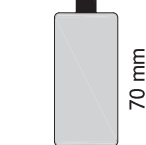
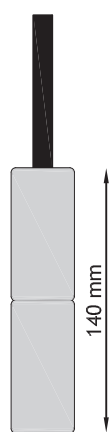

H TRAVERSA 900 ASSE

CARATTERISTICHE :

Questo modello presenta una lavorazione con doghe di sp. 10 mm larghe circa 100 mm con orientamento verticale oppure orizzontale.

Gli zoccoli vengono assemblati alle ante con tagli a 90°.

Si realizzano ante con sagomatura a trapezio.

Non sono previste applicazioni di guarnizioni o spazzolini.

La larghezza massima è di 800 mm per singola anta. Non saranno certificate le ante che superano tale misura.

Le aperture possibili sono scorrevole, padovana ed impacchettamento se le singole ante superano in larghezza 200 mm



Modello Pannello intelaiato

Scala 1:4

Sezione orizzontale generica

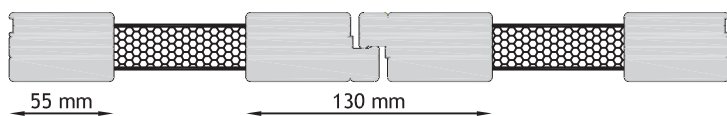

Telai di cassa applicabili

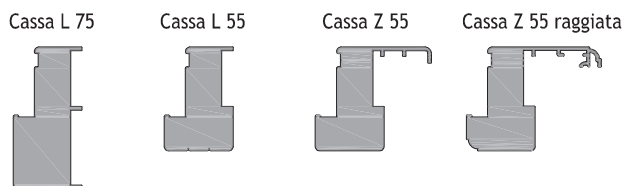

Cerniere di serie



E' possibile applicare bandelle a scelta in alternativa alle cerniere di serie

Particolare doppio zoccolo

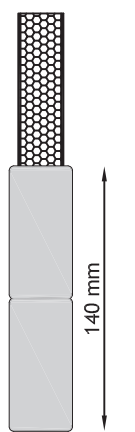

Sezione verticale finestra

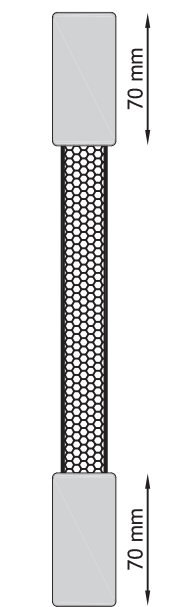

Sezione verticale porta

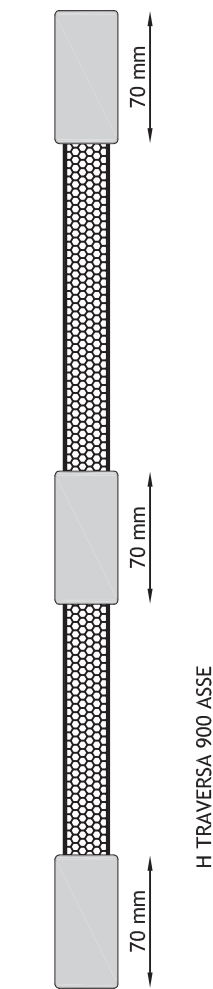

CARATTERISTICHE :

Questo modello presenta una lavorazione con pannello in doppia lamiera di alluminio 12/10 coibentato dello spessore 10 o 25 mm.

Gli zoccoli vengono assemblati alle ante con tagli a 90°.

Si realizzano ante con sagomatura a trapezio.

Non sono previste applicazioni di guarnizioni o spazzolini.

La larghezza massima è di 800 mm per singola anta. Non saranno certificate le ante che superano tale misura.

Le aperture possibili sono scorrevole, padovana ed impacchettamento se le ante superano in larghezza 200 mm



Modello Specchi diamantati

Scala 1:4

Sezione orizzontale generica

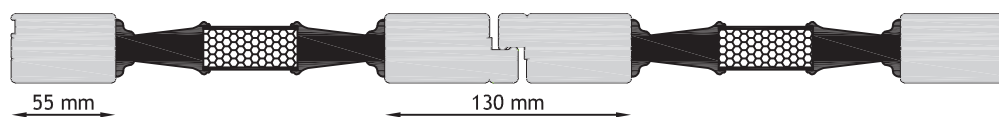

Sezione verticale porta



Telai di cassa applicabili

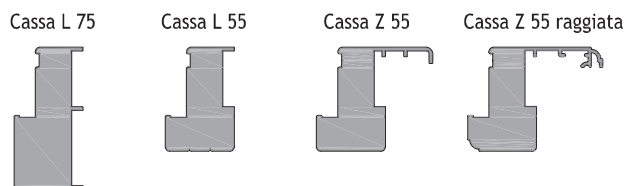

Sezione verticale finestra

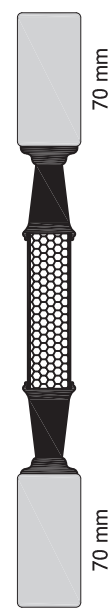

Cerniere di serie

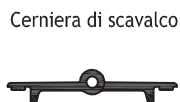

E' possibile applicare bandelle a scelta in alternativa alle cerniere di serie

Particolare doppio zoccolo

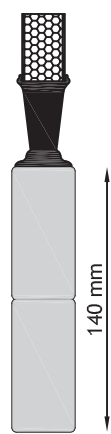

CARATTERISTICHE :

Questo modello viene realizzato assemblando speciali profili decorativi a pannelli in alluminio 12/10 coibentati.
 Gli zoccoli vengono assemblati alle ante con tagli a 90° .
 Si realizzano ante con sagomatura a trapezio.
 Non sono previste applicazioni di guarnizioni o spazzolini.
 La larghezza massima è di 800 mm per singola anta. Non saranno certificate le ante che superano tale misura.

Le aperture possibili sono scorrevole, padovana ed impacchettamento se le ante superano in larghezza 270 mm



Sezione verticale
Particolare anta con specchi diamantati

Scala 1:2

Particolare (scala 1:1)

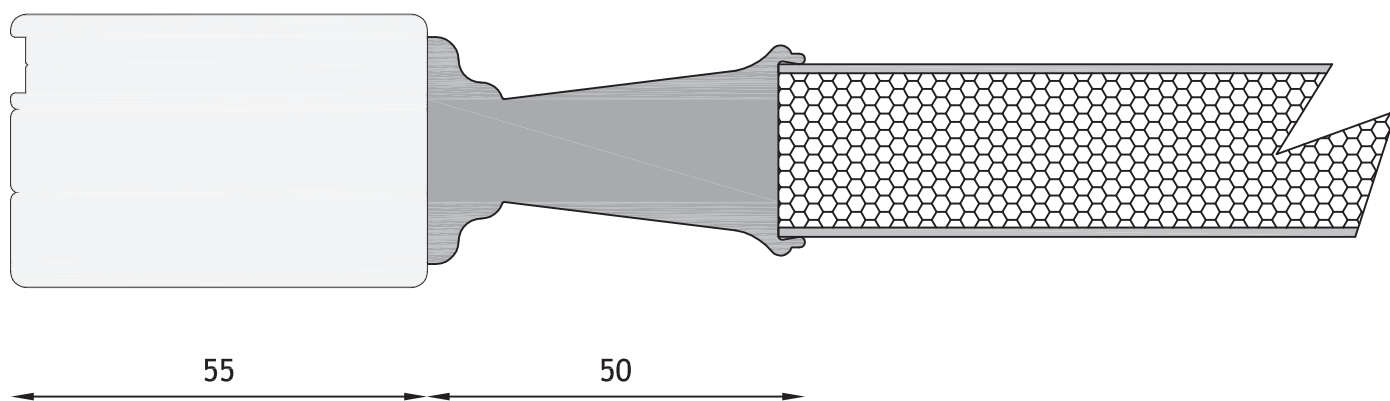

Visione d'insieme (scala 1:2)

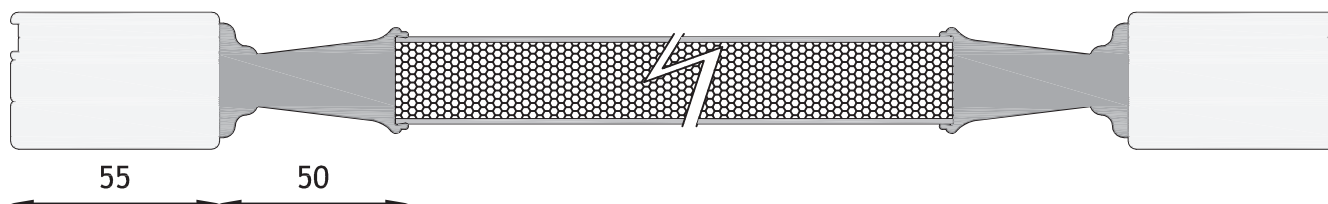

Modello Pannello liscio

Scala 1:4

Sezione orizzontale generica

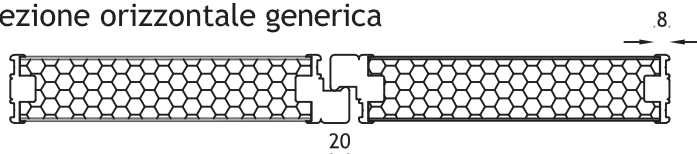

Telai di cassa applicabili

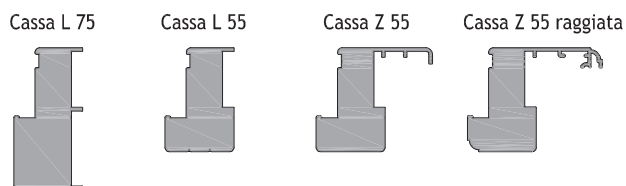

Cerniere di serie

Cerniera di scavalco



Cerniera standard



E' possibile applicare bandelle a scelta in alternativa alle cerniere di serie

Sezione verticale porta

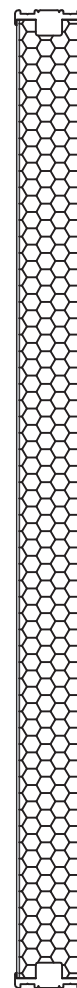

Sezione verticale finestra

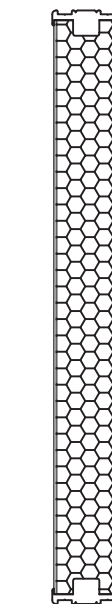

CARATTERISTICHE :

Questo modello presenta una lavorazione con pannello in doppia lamiera di alluminio 12/10 inserito in un profilo con una cornicetta di soli 8 mm.

Si realizzano ante con sagomatura a trapezio.

Non sono previste traverse, zoccoli ed applicazioni di guarnizioni o spazzolini.

La larghezza massima è di 400 mm per singola anta. Non saranno certificate le ante che superano tale misura.

Le aperture possibili sono padovana ed impacchettamento.



Modello Doga e Scandola

Scala 1:4

Sezione orizzontale generica

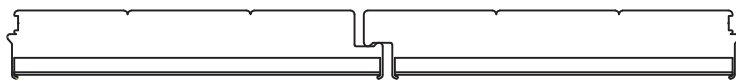

Sezione verticale porta

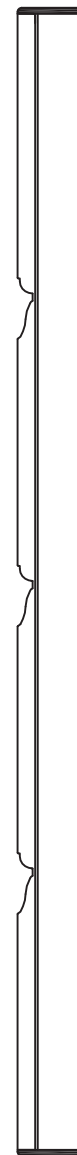

Sezione verticale finestra

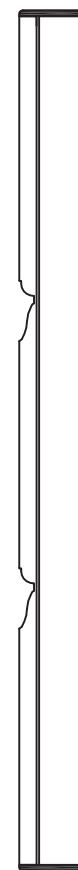

Telai di cassa applicabili

Cassa L 75

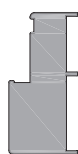

Cassa L 55



Cassa Z 55

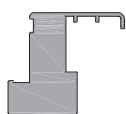

Cassa Z 55 raggiata



Cerniere di serie

Cerniera di scavalco



Cerniera standard



E' possibile applicare bandelle a scelta in alternativa alle cerniere di serie

CARATTERISTICHE :

Questo modello presenta una lavorazione a doghe verticali su parte esterna e scandole orizzontali con passo da 160 mm circa su parte interna unite tra loro da profili laterali di ridottissime dimensioni.

Si realizzano ante con sagomatura a trapezio.

Non sono previste traverse, zoccoli ed applicazioni di guarnizioni o spazzolini.

La larghezza massima è di 800 mm per singola anta. Non saranno certificate le ante che superano tale misura.

Le aperture possibili sono scorrevole e padovana.



Accessori

18 - 28 - 36

ACCESSORI SERIE 18



1 Spagnoletta anta singola

2 Fermo maniglia spagnoletta due ante

3 Chiusura verticale ad espansione

4 Boccola ottone a pavimento

5 Piastra di chiusura ad angolo

6 Perno di chiusura dritto

7 Cremonese a ovalina

8 Cremonese a pendente

9 Ferma anta magnetico

10 Tappi copriforo Ø 12

11 Tappi di chiusura Doghe

12 Cerniera a scomparsa in alluminio

13 Cerniera a scomparsa in alluminio con carrello

14 Cerniera a scomparsa in alluminio con perno

15 Cerniera di scavalco a scomparsa in alluminio

16 Serratura Ariete



- | | | |
|--|---|--|
| 1 Spagnoletta due ante | 7 Spagnoletta anta singola | 14 Cerniera a scomparsa in alluminio con carrello |
| 2 Fermo per seconda anta (pareggiatore) | 8 Cremonese a ovalina | 15 Cerniera a scomparsa in alluminio con perno |
| 3 Chiusura verticale ad espansione | 9 Cremonese a pendente | 16 Cerniera di scavalco a scomparsa in alluminio |
| 4 Boccola ottone a pavimento | 10 Ferma anta magnetico | 17 Bandella con perno e tassello a muro |
| 5 Piastra di chiusura ad angolo | 11 Tappi copriforo Ø 12 | 18 Serratura Ariete |
| 6 Perno di chiusura dritto | 12 Tappi di chiusura Doghe | |
| | 13 Cerniera a scomparsa in alluminio | |

* Duetto Veneto, si riserva di apportare modifiche o cambiamenti ai prodotti senza alcun obbligo di preavviso e questo non potrà costituire motivo di contestazione o reso.

ACCESSORI SERIE 36



- | | | |
|--|---|---|
| 1 Spagnoletta due ante | 8 Cremonese a ovalina | 15 Cerniera di scavalco a scomparsa in alluminio |
| 2 Fermo per seconda anta (pareggiatore) | 9 Cremonese a pendente | 16 Bandella con perno e tassello a muro |
| 3 Chiusura verticale ad espansione | 10 Ferma anta magnetico | 17 Cerniera a regolazione variabile |
| 4 Boccola ottone a pavimento | 11 Tappi copriforo Ø 12 | 18 Ferma imposta per cerniera a regolazione variabile con batticolpo |
| 5 Piastra di chiusura ad angolo | 12 Tappi di chiusura Doghe | 19 Serratura Ariete |
| 6 Perno di chiusura dritto | 13 Cerniera a scomparsa in alluminio | |
| 7 Spagnoletta anta singola | 14 Cerniera a scomparsa in alluminio con perno | |

Condizioni generali

di fornitura

CONDIZIONI GENERALI DI FORNITURA

Le presenti condizioni generali di vendita si applicano a tutte le forniture di merci a qualsiasi titolo effettuate dalla società Artigiana Serramenti s.a.s – Duetto Veneto a soggetti che esercitino professionalmente un'attività imprenditoriale o comunque organizzata.

ORDINI:

Eventuali richieste di preventivo debbono essere in ogni caso inoltrate via fax o mail e non rappresentano comunque un ordine esecutivo di vendita;

Duetto Veneto non si ritiene in ogni caso impegnata fintanto che non fa pervenire conferma d'ordine al Cliente richiedente ed esso la restituisce firmata per accettazione;

Qualsiasi vendita che effettua Duetto Veneto è sempre supportata da offerta scritta, nella quale sono specificati tutti termini di offerta e fornitura, che dovranno essere citati nell'eventuale ordine del Cliente;

I tempi di consegna indicati nelle Conferme d'ordine, possono subire variazioni e non costituiscono un impegno vincolante per Duetto Veneto. Un eventuale ritardo non potrà essere motivo di contestazione o ritardo nel pagamento.

Tutti i listini prezzi, le quotazioni di offerta in offerte scritte, hanno validità 30 giorni dalla data di emissione offerta.

I prezzi indicati si intendono per la sola fornitura.

Agli ordini con una quantità totale di scuri/persiane inferiore ai n° 04 pz sarà applicato un supplemento indicato nell'offerta relativa.

TRASPORTO:

Il trasporto verrà effettuato a mezzo corriere o con vettori aziendali. Le spese relative verranno addebitate al cliente nella misura indicata alla voce "TRASPORTO". Nel caso in cui per motivi di qualsiasi natura il cliente decidesse di provvedere con mezzi propri al trasporto dei beni, rimane inteso che l'importo relativo verrà defalcato dal totale.

IVA:

A carico del cliente.

MODALITÀ DI PAGAMENTO:

Il pagamento dovrà essere effettuato secondo le modalità e nei termini indicati nella conferma d'ordine. In caso di ritardo nei pagamenti, la Duetto Veneto si riserva il diritto di sospendere o annullare le eventuali forniture in corso.

MODIFICHE AL CONTRATTO:

Eventuali modifiche al contratto potranno essere effettuate solo in accordo tra le parti e specificatamente segnalate nel momento del rinvio per accettazione del presente da parte del cliente. Duetto Veneto provvederà a contattare il Cliente per manifestare l'accettazione delle modifiche intervenute.

MODIFICHE MATERIALI:

Tutti gli eventuali interventi per modifiche dei materiali da noi consegnati verranno eseguite solamente presso la ns. sede. Non si eseguono interventi di modifiche in cantiere. Duetto Veneto si riserva la possibilità di effettuare modifiche ai materiali in sede di lavorazione, per migliorare il prodotto e/o adattarlo a specifiche esigenze del Cliente. Duetto Veneto, inoltre, non si ritiene responsabile per eventuali vizi derivanti dalla cattiva posa e/o manutenzione del prodotto, da modifiche o manomissioni apportate ai manufatti dall'acquirente.

VIZI E RECLAMI:

Qualsiasi reclamo per eventuali vizi, difformità o difetti della merce fornita, dovrà essere comunicato per iscritto entro e non oltre 7 giorni dal ricevimento della merce.



Modulo Ordini

Richieste Preventivo

